

Brussell, 12 ta' Frar 2020
(OR. en)

14649/19

Fajl Interistituzzjonali:
2018/0148 (COD)

ENER 529
ENV 970
TRANS 561
CONSOM 328
CODEC 1709

ATTI LEGISLATTIVI U STRUMENTI OĦRA

Suġġett: Pożizzjoni tal-Kunsill fl-ewwel qari bil-ħsieb tal-adozzjoni ta' **REGOLAMENT TAL-PARLAMENT EWROPEW U TAL-KUNSILL** dwar it-tikkettar tat-tajers fir-rigward tal-effiċjenza fl-użu tal-fjuwil u parametri oħra, li jemenda r-Regolament (UE) 2017/1369 u li jħassar ir-Regolament (KE) Nru 1222/2009

REGOLAMENT (UE) 2020/...
TAL-PARLAMENT EWROPEW U TAL-KUNSILL

ta' ...

dwar it-tikkettar tat-tajers fir-rigward tal-effiċjenza fl-użu tal-fjuwil u parametri ohra,
li jemenda r-Regolament (UE) 2017/1369
u li jhassar ir-Regolament (KE) Nru 1222/2009

IL-PARLAMENT EWROPEW U L-KUNSILL TAL-UNJONI EWROPEA,

Wara li kkunsidraw it-Trattat dwar il-Funzjonament tal-Unjoni Ewropea, u b'mod partikolari l-Artikolu 114 u l-Artikolu 194(2) tiegħu,

Wara li kkunsidraw il-proposta mill-Kummissjoni Ewropea,

Wara li l-abbozz tal-att leġislattiv intbagħat lill-parlamenti nazzjonali,

Wara li kkunsidraw l-opinjoni tal-Kumitat Ekonomiku u Soċjali Ewropew¹,

Wara li kkonsultaw lill-Kumitat tar-Regjuni,

Filwaqt li jaġixxu skont il-proċedura leġislattiva ordinarja²,

Position of the Council at first reading in a view to adoption of a

¹ ĠU C 62, 15.2.2019, p. 280.

² Il-pożizzjoni tal-Parlament Ewropew tas-26 ta' Marzu 2019 [(ĠU ...)/(għadha ma ġietx ippubblikata fil-Ġurnal Uffiċċjali)] u l-pożizzjoni tal-Kunsill fl-ewwel qari ta'... [(ĠU ...)/(għadha ma ġietx ippubblikata fil-Ġurnal Uffiċċjali)] Il-pożizzjoni tal-Parlament Ewropew ta'... [(ĠU ...)/(għadha ma ġietx ippubblikata fil-Ġurnal Uffiċċjali)].

Billi:

- (1) L-Unjoni hija impenjata li tibni Unjoni tal-Energija b'politika progressiva dwar il-klima. L-effiċjenza fl-użu tal-fjuwil hija element kruċjali tal-qafas ta' politika tal-Unjoni għall-klima u l-enerġija għall-2030, u hija fundamentali għall-moderazzjoni tad-domanda tal-enerġija.
- (2) Il-Kummissjoni wettqet rieżami tar-Regolament (KE) Nru 1222/2009 tal-Parlament Ewropew u tal-Kunsill¹ u identifikat il-bżonn li jiġu aġġornati d-dispożizzjonijiet tiegħu biex l-effettività tiegħu tittejjeb.
- (3) Huwa xieraq li r-Regolament (KE) Nru 1222/2009 jiġi sostitwit sabiex xi dispożizzjonijiet tiegħu jiġu cċarati u aġġornati, filwaqt li jittiehed kont tal-progress teknoloġiku fir-rigward tat-tajers.
- (4) Is-settur tat-trasport jirrappreżenta terz tal-konsum tal-enerġija tal-Unjoni. Fl-2015, it-trasport bit-triq kien responsabbli għal madwar 22 % tal-emissjonijiet totali tal-gass serra tal-Unjoni. It-tajers, prinċipalment minħabba r-reżistenza tagħhom għad-dawrien, jirrappreżentaw bejn 20 u 30 % tal-konsum tal-fjuwil tal-vetturi. Għaldaqstant, it-tnaqqis fir-reżistenza għad-dawrien tat-tajers jista' jikkontribwixxi b'mod sinifikanti għall-effiċjenza fl-użu tal-fjuwil tat-trasport bit-triq, u b'hekk għat-tnaqqis fl-emissjonijiet ta' gassijiet serra u għad-dekarbonizzazzjoni tas-settur tat-trasport.

¹ Regolament (KE) Nru 1222/2009 tal-Parlament Ewropew u tal-Kunsill tal-25 ta' Novembru 2009 dwar it-tikkettar tat-tajers fir-rigward tal-effiċjenza fl-użu tal-fjuwil u parametri essenzjali oħra (ĠU L 342, 22.12.2009, p. 46).

- (5) Sabiex tiġi indirizzata l-isfida tat-tnaqqis tal-emissjonijiet tas-CO₂ tat-trasport bit-triq, huwa xieraq li l-Istati Membri, b'kooperazzjoni mal-Kummissjoni, jipprovdu inċentivi favur l-innovazzjoni fir-rigward ta' tajers C1, tajers C2 u tajers C3 li jkunu effiċjenti fl-użu tal-fjuwil u sikuri.
- (6) It-tajers huma karatterizzati minn għadd ta' parametri marbutin ma' xulxin. It-titjib ta' parametru wieħed, bħar-reżistenza għad-dawrien jista' jkollu impatt negattiv fuq parametri oħra, bħall-qabda fuq l-imxarrab, filwaqt li t-titjib tal-prestazzjoni tal-qabda fuq l-imxarrab jista' jkollu impatt negattiv fir-rigward tal-istorbju estern tad-dawrien. Jenhtieg li l-manifatturi tat-tajers jiġu mhegga jtejbu l-parametri kollha lil hinn mill-istandards attwali.
- (7) It-tajers li huma effiċjenti fl-użu tal-fjuwil jistgħu jkunu kosteffettivi, billi l-iffrankar fuq il-fjuwil li jiġġeneraw imur lil hinn mis-sempliċi kumpens għaż-żieda fil-prezz tax-xiri li tirriżulta mill-kostijiet oġhla ta' produzzjoni ta' tali tajers.
- (8) Ir-Regolament (KE) Nru 661/2009 tal-Parlament Ewropew u tal-Kunsill¹ jistabbilixxi rekwiżiti minimi għar-reżistenza għad-dawrien tat-tajers. L-iżviluppi teknoloġiċi jagħmluha possibbli li jitnaqqas it-telf tal-enerġija li jirriżulta minhabba reżistenza għad-dawrien tat-tajers sinifikament lil hinn minn dawk ir-rekwiżiti minimi. Għaldaqstant, sabiex jitnaqqas l-impatt ambjentali tat-trasport bit-triq, jixraq li jiġu aġġornati d-dispożizzjonijiet dwar it-tikkettar tat-tajers biex l-utenti aħharija jkun mhegga jixtru tajers aktar effiċjenti fl-użu tal-fjuwil, billi jiġu pprovduti b'informazzjoni armonizzata fuq il-parametru tar-reżistenza għad-dawrien.

¹ Regolament (KE) Nru 661/2009 tal-Parlament Ewropew u tal-Kunsill tat-13 ta' Lulju 2009 dwar rekwiżiti għall-approvazzjoni tat-tip għas-sikurezza ġenerali tal-vetturi bil-mutur, it-trejlers tagħhom, u s-sistemi, il-komponenti u l-unitajiet tekniċi separati destinati għalihom (ĠU L 200, 31.7.2009, p. 1).

- (9) It-titjib tat-tikkettar tat-tajers ser jippermetti li l-konsumaturi jiksbu informazzjoni aktar rilevanti u aktar komparabbli dwar l-effiċjenza fl-użu tal-fjuwil, is-sikurezza u l-istorbju u li jieħdu deċiżjonijiet kosteffettivi u b'rispett lejn l-ambjent meta jiġu biex jixtru t-tajers.
- (10) L-istorbju tat-traffiku huwa ta' fastidju sinifikanti u għandu effett ta' hsara għas-saħħa. Ir-Regolament (KE) Nru 661/2009 jistabilixxi rekwiżiti minimi għall-istorbju estern tad-dawrien tat-tajers. L-iżviluppi teknoloġiċi jagħmluha possibbli li l-istorbju estern tad-dawrien jitnaqqas ferm lil hinn minn dawk ir-rekwiżiti minimi. Għaldaqstant, sabiex jitnaqqas l-istorbju tat-traffiku, jixraq li jiġu aġġornati d-dispożizzjonijiet dwar it-tikkettar tat-tajers biex l-utenti aħħarija jkunu mhegġa jixtru tajers li jagħmlu inqas storbju estern tad-dawrien billi jiġu pprovduti b'informazzjoni armonizzata fuq il-parametru tal-istorbju estern tad-dawrien.
- (11) L-għoti ta' informazzjoni armonizzata dwar l-istorbju estern tad-dawrien jiffaċilita wkoll l-implimentazzjoni ta' miżuri biex jiġi limitat l-istorbju tat-traffiku, u jikkontribwixxi għal aktar għarfien tal-effett tat-tajers fuq l-istorbju tat-traffiku fil-qafas tad-Direttiva 2002/49/KE tal-Parlament Ewropew u tal-Kunsill¹.
- (12) Ir-Regolament (KE) Nru 661/2009 jistabilixxi wkoll rekwiżiti minimi għat-tajers fir-rigward tal-qabda tagħhom fuq l-imxarrab. L-iżviluppi teknoloġiċi jagħmluha possibbli li l-qabda fuq l-imxarrab tittejjeb sinifikament lil hinn minn dawk ir-rekwiżiti minimi, u b'hekk li jitnaqqsu d-distanzi tal-ibbrejkjar fuq l-imxarrab. Sabiex titjib is-sikurezza fit-toroq, hu għalhekk adatt li jiġu aġġornati d-dispożizzjonijiet dwar it-tikkettar tat-tajers biex l-utenti aħħarija jkunu mhegġa jixtru tajers bi prestazzjoni għola tal-qabda fuq l-imxarrab, billi jiġu pprovduti b'informazzjoni armonizzata dwar dak il-parametru tal-qabda fuq l-imxarrab.

¹ Direttiva 2002/49/KE tal-Parlament Ewropew u tal-Kunsill tal-25 ta' Ġunju 2002 li tirrigwardja l-istudju u l-amministrazzjoni tal-ħsejjes ambjentali (ĠU L 189, 18.7.2002, p. 12).

- (13) Sabiex jiġi żgurat allinjament mal-qafas internazzjonali, ir-Regolament (KE) Nru 661/2009 jirreferi għar-Regolament Nru 117 tal-Kummissjoni Ekonomika għall-Ewropa tan-Nazzjonijiet Uniti (NU/KEE)¹, li jistabbilixxi l-metodi ta' kejl rilevanti għar-reżistenza għad-dawrien, għall-istorbju estern tad-dawrien, u għall-prestazzjoni tat-tajers fir-rigward tal-qabda fuq l-imxarrab u fuq il-borra.
- (14) Jenhtieg li fuq it-tikketta tat-tajer tiġi inkluża informazzjoni dwar il-prestazzjoni ta' tajers li jkunu speċifikament iddisinjata għall-użu f'kondizzjonijiet severi ta' borra u silġ. L-informazzjoni dwar il-prestazzjoni tal-qabda fuq il-borra jenhtieg li tkun ibbażata fuq ir-Regolament Nru 117 tal-Kummissjoni Ekonomika għall-Ewropa tan-Nazzjonijiet Uniti (NU/KEE), fil-verżjoni l-aktar aġġornat tiegħu applikabbli għall-Unjoni, (Regolament NU/KEE Nru 117), u l-pittogramma tas-"Simbolu Alpin" li tinsab fih jenhtieg li tiġi inkluża fuq it-tikketta tat-tajer ta' tajer li jissodisfa l-valuri minimi tal-indiċi tal-qabda fuq il-borra stabbiliti f'dak ir-Regolament. Ladarba l-istandard jiġi adottat formalment, l-informazzjoni dwar il-prestazzjoni tal-qabda fuq is-silġ jenhtieg li tiġi bbażata fuq l-istandard 19447 tal-ISO u l-pittogramma għall-qabda fuq is-silġ jenhtieg li tiġi inkluża fuq it-tikketta tat-tajer ta' tajer li jissodisfa l-valuri minimi tal-indiċi tal-qabda fuq is-silġ stabbiliti f'dak l-istandard tal-ISO. Jenhtieg li, sal-adozzjoni tal-istandard 19447 tal-ISO, il-prestazzjoni tal-qabda fuq is-silġ tiġi vvalutata skont metodi affidabbli, preċiżi u riproducibbli, li jieħdu kont ta' dak li huwa ġeneralment rikonoxxut bħala l-aktar reċenti u avvanzat. It-tikketta tat-tajer ta' tajer li jissodisfa l-istandards minimi tal-prestazzjoni tal-qabda fuq is-silġ jenhtieg li turi l-pittogramma għall-qabda fuq is-silġ li tinsab fl-Anness I.

¹ Regolament Nru 117 tal-Kummissjoni Ekonomika għall-Ewropa tan-Nazzjonijiet Uniti (NU/KEE) — Dispożizzjonijiet uniformi li jikkonċernaw l-approvazzjoni tat-tajers rigward l-emissjonijiet ta' hoss ta' rrolljar u l-adeżjoni fuq superfiċji mxarrbin u/jew ir-reżistenza għall-irrolljar [2016/1350] (ĠU L 218, 12.8.2016, p. 1).

- (15) Il-brix tat-tajers matul l-użu huwa sors sinifikanti tal-mikroplastiċi, li jagħmlu l-ħsara lill-ambjent u lis-saħħa tal-bniedem. Il-Komunikazzjoni tal-Kummissjoni "Strategija Ewropea għall-Plastik f'Ekonomija Ċirkolari" għalhekk issemmi l-bżonn li jiġi indirizzat ir-rilaxx mhux intenzjonat tal-mikroplastiċi mit-tajers, fost l-oħrajn permezz ta' miżuri ta' informazzjoni bħat-tikkettar u permezz ta' rekwiżiti minimi għat-tajers. Marbut mal-brix tat-tajers hu l-kunċett ta' kilometraġġ, jiġifieri l-għadd ta' kilometri li għalih iservi tajer qabel ikun jeħtieġ li jinbidel minħabba l-użu eċċessiv tal-profil. Minbarra l-brix tat-tajers u l-użu eċċessiv tal-profil, il-ħajja utli ta' tajer tiddependi minn firxa ta' fatturi, bħar-reżistenza tat-tajer għall-użu, inkluż il-kompost, id-disinn tal-profil u l-istruttura, il-kundizzjonijiet tat-toroq, il-manutenzjoni, il-pessjoni tat-tajer u l-imġiba fis-sewqan.
- (16) Madankollu, attwalment ma hemm disponibbli l-ebda metodu adegwat ta' ttestjar biex ikejjel il-brix tat-tajers u l-kilometraġġ. Għalhekk jenħtieġ li l-Kummissjoni tagħti mandat sabiex jiġi żviluppat tali metodu ta' ttestjar, b'konsiderazzjoni sħiħa tal-ogħla livell possibbli u tal-istandards u r-regolamenti żviluppati jew proposti internazzjonalment, kif ukoll tal-hidma mwettqa mill-industrija.
- (17) It-tajers ittredjati mill-ġdid jikkostitwixxu parti sostanzjali mis-suq tat-tajers tal-vetturi heavy-duty. L-ittredjar mill-ġdid tat-tajers itawwal il-ħajja utli tagħhom u jikkontribwixxi lejn għanijiet tal-ekonomija ċirkolari, fosthom it-tnaqqis tal-iskart. L-applikazzjoni ta' rekwiżiti ta' tikkettar għal tali tajers mistennija ġgħib magħha ffrankar sostanzjali tal-enerġija. Jenħtieġ li dan ir-Regolament jipprevedi l-inkluzjoni futura ta' metodu xieraq ta' ttestjar biex titkejjel il-prestazzjoni tat-tajers ittredjati mill-ġdid, li attwalment ma huwiex disponibbli..

- (18) It-tikketta tal-enerġija prevista fir-Regolament (UE) 2017/1369 tal-Parlament Ewropew u tal-Kunsill¹, li tikklassifika l-konsum tal-enerġija tal-prodotti fi skala minn "A" sa "G", hija rikonoxxuta minn aktar minn 85 % tal-konsumaturi tal-Unjoni, bħala għodda ta' informazzjoni ċara u trasparenti, u wriet li hija effettiva fil-promozzjoni ta' prodotti aktar effiċjenti. Jenhtieg li t-tikketta tat-tajers tkun tal-istess disinn sa fejn huwa possibbli, filwaqt li jitqiesu l-karatteristiċi speċifiċi tal-parametri tat-tajers.
- (19) L-għoti ta' informazzjoni komparabbli dwar il-parametri tat-tajers fil-forma ta' tikketta standard ta' tajers x'aktarx li jinfluwenza d-deċiżjonijiet tax-xiri mill-utenti aħħarija favur tajers aktar effiċjenti fl-użu tal-fjuwil, li jservu aktar fit-tul, li jkunu aktar sikuri u b'livell aktar baxx ta' storbu. Dan min-naħa tiegħu x'aktarx ihegġeg lill-manifatturi tat-tajers jottimizzaw il-parametri tat-tajers, u b'hekk iwittu t-triq għal konsum u produzzjoni aktar sostenibbli tat-tajers.
- (20) Il-htiega ta' aktar informazzjoni dwar l-effiċjenza fl-użu tal-fjuwil u parametri oħra hija rilevanti għall-utenti aħħarija kollha, inklużi dawk li jixtru tajers ta' rikambju, dawk li jixtru tajers armati fuq vetturi godda, u manigers ta' flotot u intrapriži tat-trasport, li ma jistgħux iqabblu faċilment il-parametri ta' marki differenti tat-tajers fin-nuqqas ta' skema armonizzata ta' ttestjar u tikkettar. Għalhekk, ikun adatt ir-rekwizit li tkun ipprovduta tikketta tat-tajers għat-tajers kollha li jkunu offerti ma', jew imqieghda fuq, vetturi.

¹ Regolament (UE) 2017/1369 tal-Parlament Ewropew u tal-Kunsill tal-4 ta' Lulju 2017 li jistabbilixxi qafas għat-tikkettar tal-enerġija u li jhassar id-Direttiva 2010/30/UE (ĠU L 198, 28.7.2017, p. 1).

- (21) Attwalment, it-tikketti tat-tajers huma meħtieġa għat-tajers tal-karozzi (tajers C1) u tal-vannijiet (tajers C2), iżda mhux tal-vetturi heavy-duty (tajers C3). It-tajers C3 jikkunsmaw aktar fjuwil u jkopru aktar kilometri fis-sena mit-tajers C1 jew it-tajers C2, u għalhekk il-potenzjal li jitnaqqsu l-konsum tal-fjuwil u l-emissjonijiet tal-gassijiet serra mill-vetturi heavy-duty huwa sinifikanti. Għalhekk, jenħtieġ li t-tajers C3 jiġu inklużi fil-kamp ta' applikazzjoni ta' dan ir-Regolament. L-inklużjoni totali tat-tajers C3 fil-kamp ta' applikazzjoni ta' dan ir-Regolament hija wkoll f'konformità mar-Regolament (UE) 2018/956 tal-Parlament Ewropew u tal-Kunsill¹, li jipprevedi l-monitoraġġ u r-rappurtar tal-emissjonijiet tas-CO₂ minn vetturi godda heavy-duty u tal-konsum minnhom ta' fjuwil, u mar-Regolament (UE) 2019/1242 tal-Parlament Ewropew u tal-Kunsill², li jistabbilixxi l-istandards tal-prestazzjoni tal-emissjonijiet tas-CO₂ għal vetturi godda heavy-duty.
- (22) Hafna utenti aħharija jieħdu deċiżjonijiet dwar ix-xiri tat-tajers mingħajr ma jaraw it-tajer stess, u b'hekk ma jarawx it-tikketta li tkun imwaħħla mat-tajer. Jenħtieġ li, f'tali sitwazzjonijiet, l-utenti aħharija jintwerew it-tikketta fuq it-tajer qabel ma jiffinalizzaw id-deċiżjonijiet tagħhom dwar ix-xiri. Il-wiri ta' tikketta tat-tajer fuq it-tajers fil-post tal-bejgħ, kif ukoll fil-materjal promozzjonali tekniku, mistenni jiżgura li d-distributori u l-utenti aħharija potenzjali jirċievu informazzjoni armonizzata dwar il-parametri rilevanti tat-tajers fil-waqt u fil-post tad-deċiżjoni dwar ix-xiri.

¹ Regolament (UE) 2018/956 tal-Parlament Ewropew u tal-Kunsill tat-28 ta' Ġunju 2018 dwar il-monitoraġġ u r-rappurtar tal-emissjonijiet ta' CO₂ u tal-konsum ta' fjuwil minn vetturi heavy-duty godda (ĠU L 173, 9.7.2018, p.1).

² Regolament (UE) 2019/1242 tal-Parlament Ewropew u tal-Kunsill tal-20 ta' Ġunju 2019 li jistabbilixxi standards tal-prestazzjoni tal-emissjonijiet tas-CO₂ għall-vetturi tqal godda u li jemenda r-Regolamenti (KE) Nru 595/2009 u (UE) 2018/956 tal-Parlament Ewropew u tal-Kunsill u d-Direttiva tal-Kunsill 96/53/KE (ĠU L 198, 25.7.2019, p. 202).

- (23) Xi utenti aħharija jieħdu deċiżjonijiet li jixtru tajers qabel ma jaslu fil-post tal-bejgħ, jew jixtru t-tajers bil-posta jew bl-internet. Sabiex jiġi żgurat li dawk l-utenti aħharija wkoll ikunu jistgħu jagħmlu għażla infurmata abbażi ta' informazzjoni armonizzata dwar, fost l-oħrajn, l-effiċjenza fl-użu tal-fjuwil, il-qabda fuq l-imxarrab u l-istorbju estern tad-dawrien, jenħtieġ li t- s jintwerew fil-materjal promozzjonali tekniku kollu u fir-reklami viżivi kollha għal tipi speċifiċi ta' tajers, inkluż fejn tali materjal ikun disponibbli fuq l-internet. Fejn ir-reklami viżivi jkunu dwar familja ta' tajers, u mhux biss dwar tip speċifiku ta' tajer, ma jkunx hemm għalfejn tintwera t-tikketta tat-tajer.
- (24) L-utenti aħharija potenzjali jenħtieġ li jingħataw informazzjoni li tispjega kull komponent tat-tikketta tat-tajer u r-rilevanza tiegħu. Dik l-informazzjoni jenħtieġ li tingħata fil-materjal promozzjonali tekniku kollu, pereżempju fis-siti web tal-fornituri, iżda mhux li tkun rikjesta fir-reklami viżwali. Jenħtieġ li bħala materjal promozzjonali tekniku ma jinftiehemx li huma inklużi reklami fuq billboards, gazzetti, rivisti jew xandiriet tar-radju jew tat-televiżjoni.

- (25) Mingħajr preġudizzju għall-obbligi tal-Istati Membri li jissorveljaw is-suq jew għall-obbligu tal-fornituri li jikkontrollaw il-konformità tal-prodott, jenħtieg li l-fornituri jagħmlu l-informazzjoni rikjesta dwar il-konformità tal-prodott disponibbli elettronicament fil-bażi tad-data tal-prodotti. Jenħtieg li l-informazzjoni li tkun rilevanti għall-konsumaturi u d-distributuri ssir disponibbli għall-pubbliku fil-parti pubblika tal-bażi tad-data tal-prodotti. Jenħtieg li dik l-informazzjoni ssir disponibbli bħala data miftuħa sabiex l-iżviluppaturi ta' applikazzjonijiet mobbli u għodod oħra ta' tqabbil jingħataw l-opportunità li jużawha. Jenħtieg li jiġi ffaċilitat aċċess dirett u faċli għall-parti pubblika tal-bażi tad-data tal-prodotti permezz ta' għodod, orjentati lejn l-utent, li jkunu inklużi fuq it-tikketta stampata tat-tajer, bħal kodiċi dinamiku ta' rispons rapidu (kodiċi QR).
- (26) Il-parti tal-bażi tad-data tal-prodotti dwar il-konformità għandha tkun soġġetta għal regoli stretti ta' protezzjoni tad-data. Jenħtieg li l-partijiet speċifiċi meħtieġa tad-dokumentazzjoni teknika fil-parti tal-bażi tad-data tal-prodotti dwar il-konformità jinżammu disponibbli kemm għall-awtoritajiet ta' sorveljanza tas-suq kif ukoll għall-Kummissjoni. Fejn l-informazzjoni teknika tkun wisq sensittiva biex tiġi inkluża fil-kategorija ta' dokumentazzjoni teknika, jenħtieg li l-awtoritajiet tas-sorveljanza tas-suq ikollhom aċċess għal dik l-informazzjoni meta jkun meħtieġ f'konformità mad-dmir ta' kooperazzjoni tal-fornituri jew permezz ta' partijiet addizzjonali tad-dokumentazzjoni teknika li l-fornituri jtellgħu fil-bażi tad-data tal-prodotti fuq bażi volontarja.

(27) Qed jżdid il-bejgħ tat-tajers permezz ta' pjattaformi ta' bejgħ fuq l-internet, pjuttost milli direttament minn għand il-fornituri. Għalhekk, jenħtiegħ li l-fornituri ta' servizzi ta' hosting jiffaċilitaw il-wiri tat-tikketta tat-tajer u tal-iskeda ta' informazzjoni dwar il-prodott li jkunu pprovduti mill-fornitur qrib l-indikazzjoni tal-prezz. Jenħtiegħ li huma jinfurmaw lid-distributur dwar l-obbligu tal-wiri tat-tikketta tat-tajer u tal-iskeda ta' informazzjoni dwar il-prodott, iżda mhux li jkunu responsabbli għall-preċiżjoni jew il-kontenut ta' dik it-tikketta tat-tajer jew tal-iskeda ta' informazzjoni dwar il-prodott. L-obbligi imposti fuq il-fornituri ta' servizzi ta' hosting taħt dan ir-Regolament jenħtiegħ li jibqgħu limitati għal dak li huwa raġonevoli u jenħtiegħ li ma jammontawx għal obbligu ġenerali ta' monitoraġġ tal-informazzjoni li jaħżnu jew ta' tiftix attiv ta' fatti jew ċirkostanzi li jindikaw attivitajiet li mhumiex konformi mar-rekwiżiti ta' dan ir-Regolament. Madankollu, l-Artikolu 14(1) tad-Direttiva 2000/31/KE tal-Parlament Ewropew u tal-Kunsill¹ jeħtiegħ li l-fornituri ta' servizzi ta' hosting, li jkunu jixtiequ jibbenefikaw mill-eżenzjoni mir-responsabbiltà li tinsab f'dik id-dispożizzjoni, jaġixxu mingħajr dewmien biex inehħu jew iwaqqfu l-aċċess għal informazzjoni li jaħżnu fuq it-talba ta' riċevituri tas-servizzi tagħhom fejn tali informazzjoni ma tikkonformax mar-rekwiżiti ta' dan ir-Regolament, bħal dawk relatati ma' tikketti ta' tajers jew skedi ta' informazzjoni dwar il-prodott li jkunu nieqsa, mhux kompleti jew żbaljati. Jenħtiegħ li huma jagħmlu dan hekk kif jiksbu tagħrif fil-fatt ta' tali informazzjoni jew, fir-rigward ta' talbiet għal danni, hekk kif isiru konxji ta' tali informazzjoni, pereżempju permezz ta' informazzjoni speċifika pprovduta minn awtorità tas-sorveljanza tas-suq. Il-fornituri li jbigħu direttament lill-utenti aħharija permezz tas-siti web tagħhom stess huma soġġetti għall-istess obbligi ta' bejgħ mill-bogħod tad-distributuri.

¹ Direttiva 2000/31/KE tal-Parlament Ewropew u tal-Kunsill tat-8 ta' Ġunju 2000 dwar ċerti aspetti legali tas-servizzi minn soċjetà tal-informazzjoni, partikularment il-kummerċ elettroniku, fis-Suq Intern (Direttiva dwar il-kummerċ elettroniku) (*ĠU L 178, 17.7.2000, p. 1*).

- (28) Jenħtieg li r-reżistenza għad-dawrien, il-qabda fuq l-imxarrab, l-istorbju tad-dawrien estern u parametri oħra jitkejlu f'konformità ma' metodi affidabbli, preċizi u riproduċibbli li jieħdu kont tal-metodi ta' kejl u ta' kalkolu li huma ġeneralment rikonnoxxuti bħala l-aktar reċenti u avvanzati. Sa fejn huwa possibbli, jenħtieg li tali metodi jirriflettu l-imġiba tal-konsumatur medju, u li jkunu robusti sabiex jiskoraġġixxu l-evazzjoni kemm intenzjonali kif ukoll mhux intenzjonali. It-tikketti tat-tajers jenħtieg li jirriflettu l-prestazzjoni komparattiva tat-tajers fl-użu reali, fi hdan il-limiti imposti li jirriżultaw mill-bżonn ta' ttestjar fil-laboratorju li jkun affidabbli, preċiż u riproduċibbli, sabiex l-utenti aħħarija jkunu jistgħu jqabblu tajers differenti u sabiex jiġu limitati l-kostijiet tal-ittestjar għall-manifatturi.
- (29) Fejn ikollhom raġuni suffiċjenti li jemmnu li fornitur ma żgurax l-akkuratezza tat-tikketta tat-tajer u sabiex jagħtu aktar fiduċja lill-konsumaturi, jenħtieg li l-awtoritajiet nazzjonali kif definiti fil-punt (37) tal-Artikolu 3 tar-Regolament (UE) 2018/858 tal-Parlament Ewropew u tal-Kunsill¹ jikkontrollaw jekk il-klassijiet għar-reżistenza għad-dawrien, il-qabda fuq l-imxarrab u l-istorbju estern tad-dawrien murija fuq it-tikketta tat-tajer, kif ukoll il-pittogrammi għal parametri oħra, jikkorrispondux għad-dokumentazzjoni pprovduta mill-fornitur bbażata fuq riżultati ta' testijiet u kalkoli. Tali kontrolli jistgħu jsiru matul il-proċess tal-approvazzjoni tat-tip u mhux neċessarjament jeħtieġu l-ittestjar fiżiku tat-tajer.

¹ Regolament (UE) 2018/858 tal-Parlament Ewropew u tal-Kunsill tat-30 ta' Mejju 2018 dwar l-approvazzjoni u s-sorveljanza tas-suq ta' vetturi bil-mutur u t-trejlers tagħhom, u ta' sistemi, komponenti u unitajiet tekniċi separati maħsuba għal tali vetturi, li jemenda r-Regolamenti (KE) Nru 715/2007 u (KE) Nru 595/2009 u li jhassar id-Direttiva 2007/46/KE (*ĠUL 151, 14.6.2018, p. 1*).

- (30) Il-konformità mill-fornituri, il-bejjiegħa bl-ingrossa, in-negozjanti u distributuri oħra mad-dispożizzjonijiet dwar it-tikkettar tat-tajers hija essenzjali sabiex ikunu żgurati kondizzjonijiet ekwivalenti ta' kompetizzjoni fl-Unjoni. Għaldaqstant, jenħtiegħ li l-Istati Membri jimmonitorjaw tali konformità permezz ta' kontrolli ex-post regolari u sorveljanza tas-suq f'konformità mar-Regolament (UE) Nru 2019/1020 tal-Parlament Ewropew u tal-Kunsill¹.
- (31) Sabiex jiġi ffaċilitat il-monitoraġġ tal-konformità, tingħata għodda siewja lill-utenti aħħarija u jingħata lok għal modi alternattivi għad-distributuri biex jirċievu skedi tal-informazzjoni dwar il-prodott, jenħtiegħ li t-tajers jiġu inklużi fil-bażi tad-data stabbilita taħt ir-Regolament (UE) 2017/1369. Dak ir-Regolament għandu għalhekk jiġi emendat kif meħtiegħ.
- (32) Sabiex l-utenti aħħarija jkollhom fiduċja fit-tikketta tat-tajer, jenħtiegħ li tikketti oħra li jimitawha ma jkunux permessi. Għall-istess raġuni, jenħtiegħ li tikketti, marki, simboli jew iskrizzjonijiet oħra li x'aktarx iqarrqu bl-utenti aħħarija jew jikkonfonduhom fir-rigward tal-parametri koperti mit-tikketta tat-tajer ma jkunux permessi.
- (33) Jenħtiegħ li l-penali applikabbli għall-ksur tad-dispożizzjonijiet ta' dan ir-Regolament u tal-atti delegati adottati taħtu jkunu effettivi, proporzjonati u dissuazivi.

¹ Regolament (UE) 2019/1020 tal-Parlament Ewropew u tal-Kunsill tal-20 ta' Ġunju 2019 dwar is-sorveljanza tas-suq u l-konformità tal-prodotti u li jemenda d-Direttiva 2004/42/KE u r-Regolamenti (KE) Nru 765/2008 u (UE) Nru 305/2011 (ĠU L 169, 25.6.2019, p. 1).

- (34) Biex jippromwovu l-effiċjenza fl-użu tal-enerġija, il-mitigazzjoni tat-tibdil fil-klima, is-sikurezza tat-toroq u l-harsien tal-ambjent, jenħtieġ li l-Istati Membri jkunu jistgħu johlqu inċentivi għall-użu ta' tajers effiċjenti fl-użu tal-enerġija u sikuri. L-Istati Membri huma liberi li jiddeċiedu dwar in-natura ta' tali inċentivi. Jenħtieġ li tali inċentivi jikkonformaw mar-regoli tal-Unjoni dwar l-għajjnuna mill-Istat u jenħtieġ li ma jkunux ostakli mhux ġustifikabbli għas-suq. Dan ir-Regolament ma jippreġudikax l-eżitu ta' kwalunkwe proċedura ta' għajjnuna mill-Istat li tista' ssir f'konformità mal-Artikoli 107 u 108 tat-Trattat dwar il-Funzjonament tal-Unjoni Ewropea (TFUE) fir-rigward ta' tali inċentivi.
- (35) Sabiex jiġu emendati l-kontenut u l-format tat-tikketta tat-tajer, jiġu introdotti rekwiżiti fir-rigward ta' tajers ittredjati mill-ġdid, tal-brix tat-tajers u ta' kilometraġġ, u jiġu adattati l-Annessi għall-progress teknoloġiku, jenħtieġ li tiġi delegata lill-Kummissjoni s-setgħa li tadotta atti f'konformità mal-Artikolu 290 TFUE. Huwa partikolarment importanti li l-Kummissjoni twettaq konsultazzjonijiet adatti matul il-ħidma preparatorja tagħha, inkluż fil-livell ta' esperti, u li dawk il-konsultazzjonijiet jitwettqu f'konformità mal-prinċipji stabbiliti fil-Ftehim Interistituzzjonali tat-13 ta' April 2016 dwar it-Tfassil Aħjar tal-Liġijiet¹. B'mod partikolari, biex tiġi żgurata parteċipazzjoni ugwali fit-tnejn ta' atti delegati, il-Parlament Ewropew u l-Kunsill jirċievu d-dokumenti kollha fl-istess hin li jirċevuhom l-esperti tal-Istati Membri, u l-esperti tagħhom b'mod sistematiku jkollhom aċċess għal-laqgħat tal-gruppi ta' esperti tal-Kummissjoni li jittrattaw it-tnejn ta' atti delegati.

¹ ĠU L 123, 12.5.2016, p. 1.

- (36) Ladarba jkunu disponibbli metodi affidabbli, preċiżi u riproducibbli biex jittestjaw u jkejlu l-brix tat-tajers u l-kilometraġġ, jenħtieġ li l-Kummissjoni tivvaluta l-fattibbiltà li tiżdied informazzjoni dwar il-brix tat-tajers u l-kilometraġġ fuq it-tikketta tat-tajer. Meta tipproponi att delegat biex il-brix tat-tajers u l-kilometraġġ jiżdiedu mat-tikketta tat-tajer, jenħtieġ li l-Kummissjoni tqis din il-valutazzjoni, u tikkollabora mill-qrib mal-industrija, ma' organizzazzjonijiet rilevanti ta' standardizzazzjoni, bhall-Kumitat Ewropew għall-Istandardizzazzjoni (CEN), il-Kummissjoni Ekonomika għall-Ewropa tan-Nazzjonijiet Uniti (NU/KEE) jew l-Organizzazzjoni Internazzjonali għall-Istandardizzazzjoni (ISO), u ma' rappreżentanti ta' partijiet ikkonċernati oħra li jkunu interessati fl-iżvilupp ta' metodi adatti ta' ttestjar. Jenħtieġ li l-informazzjoni dwar il-brix tat-tajers u l-kilometraġġ ma tkunx ambigwa u jenħtieġ li ma taffettwax b'mod negattiv l-intelligibbiltà ċara u l-effikaċja tat-tikketta, kollha kemm hi, tat-tajer għall-utenti aħħarija. Tali informazzjoni tippermetti wkoll li l-utenti aħħarija jagħmlu għażla infurmata fir-rigward ta' tajers, il-ħajja utli tagħhom u r-rilaxx mhux intenzjonat ta' mikroplastici. Dan jgħin fil-ħarsien tal-ambjent u fl-istess waqt jippermetti lill-utenti aħħarija jagħmlu stima tal-ispejjeż operattivi tat-tajers fuq perijodu ta' żmien itwal.

- (37) Jenħtieg li ma jkunx rikjest li t-tajers li digà tqiegħdu fis-suq qabel id-data tal-applikazzjoni ta' dan ir-Regolament jigu pprovduti b'tikketta għida ta' tajer.
- (38) Id-daqs tat-tikketta ta' tajer jenħtieg li jibqa' l-istess bħal dak stabbilit fir-Regolament (KE) Nru 1222/2009. Jenħtieg li jigu inkluzi fit-tikketta tat-tajer dettalji dwar il-qabda fuq il-borra u l-qabda fuq is-silg u l-kodiċi QR.
- (39) Jenħtieg li l-Kummissjoni twettaq evalwazzjoni ta' dan ir-Regolament. F'konformità mal-paragrafu 22 tal-Ftehim Interistituzzjonali tat-13 ta' April 2016 dwar it-Tfassil Aħjar tal-Ligijiet, jenħtieg li dik l-evalwazzjoni tkun ibbażata fuq l-effiċjenza, l-effettività, ir-rilevanza, il-koerenza u l-valur miżjud, u li tipprovdi l-bażi għall-valutazzjonijiet tal-impatt ta' għazliet għal azzjoni ulterjuri.

- (40) Minhabba li l-għan ta' dan ir-Regolament, jiġifieri ż-żieda tas-sikurezza, tal-protezzjoni tas-saħħa u tal-effiċjenza ekonomika u ambjentali tat-trasport bit-triq billi tingħata informazzjoni lill-utenti aħħarija biex dawn ikunu jistgħu jagħzlu tajers aktar effiċjenti fl-użu tal-fjuwil, li jservu aktar fit-tul, li jkunu aktar sikuri u b'livell aktar baxx ta' storbju, ma jistax jinkiseb b'mod suffiċjenti mill-Istati Membri għaliex dan jeħtieġ informazzjoni armonizzata għall-utenti aħħarija, iżda pjuttost jista', minhabba l-ħtieġa għal qafas regolatorju armonizzat u kondizzjonijiet ekwivalenti ta' kompetizzjoni għall-manifatturi, jinkiseb aħjar fil-livell tal-Unjoni, l-Unjoni tista' tadotta miżuri, f'konformità mal-prinċipju ta' sussidjarjetà kif stabbilit fl-Artikolu 5 tat-Trattat dwar l-Unjoni Ewropea (TUE). Regolament jibqa' l-istrument legali adatt peress li jimponi regoli ċari u dettaljati li jipprekludu traspożizzjoni diverġenti mill-Istati Membri u b'hekk jiżgura livell oġġha ta' armonizzazzjoni fl-Unjoni kollha. Qafas regolatorju armonizzat fil-livell tal-Unjoni pjuttost milli fil-livell tal-Istat Membru jnaqqas il-kostijiet għall-fornituri, jiżgura kondizzjonijiet ekwivalenti ta' kompetizzjoni u jiżgura l-moviment liberu tal-merkanzija fis-suq intern kollu. F'konformità mal-prinċipju ta' proporzjonalità, kif stabbilit fl-Artikolu 5 TUE, dan ir-Regolament ma jmurx lil hinn minn dak li hu meħtieġ sabiex jinkiseb dak l-għan.
- (41) Għaldaqstant, jenħtieġ li r-Regolament (KE) Nru 1222/2009 jiġi applikat b'effett mid-data tal-applikazzjoni ta' dan ir-Regolament,

ADOTTAW DAN IR-REGOLAMENT:

Artikolu 1

Suġġett

Dan ir-Regolament jistabbilixxi qafas għall-għoti ta' informazzjoni armonizzata dwar il-parametri tat-tajers permezz tat-tikkettar, biex l-utenti aħharija jkunu jistgħu jagħmlu għażla infurmata meta jixtru t-tajers, sabiex jiżdiedu s-sikurezza, il-protezzjoni tas-saħħa, u l-effiċjenza ekonomika u ambjentali tat-trasport bit-triq, permezz tal-promozzjoni ta' tajers effiċjenti fl-użu tal-fjuwil, li jservu fit-tul u li jkunu sikuri b'livelli baxxi ta' storbu.

Artikolu 2

Kamp ta' applikazzjoni

1. Dan ir-Regolament japplika għat-tajers C1, it-tajers C2 u t-tajers C3 li jitqiegħdu fis-suq.

Ir-rekwiziti għal tajers ittredjati mill-gdid japplikaw ladarba jkun disponibbli, f'konformità mal-Artikolu 13, metodu ta' ttestjar adatt għall-kejl tal-prestazzjoni ta' tali tajers.
2. Dan ir-Regolament ma japplikax għal:
 - (a) tajers off-road professjonali;
 - (b) tajers iddisinjata biex jiġu armati biss fuq vetturi registrati għall-ewwel darba qabel l-1 ta' Ottubru 1990;
 - (c) tajers ta' rikambju tat-tip T għal użu temporanju;

- (d) tajers li l-kategorija tal-velocità tagħhom hija ta' anqas minn 80 km/h;
- (e) tajers li d-dijametru nominali tar-rimm tagħhom ma jkunx aktar minn 254 mm jew ikun 635 mm jew aktar;
- (f) tajers mghammra b'mezzi addizzjonali biex itejbu l-proprjetajiet tat-trazzjoni, bħat-tajers bl-istuds;
- (g) tajers iddisinjata biss biex jiġu armati fuq vetturi maħsubin esklużivament għat-tlielaq;
- (h) tajers użati, dment li tali tajers ma jkunux importati minn pajjiż terz.

Artikolu 3

Definizzjonijiet

Għall-finijiet ta' dan ir-Regolament, japplikaw id-definizzjonijiet li ġejjin:

- (1) "tajers C1", "tajers C2" u "tajers C3" tfisser tajers li jappartjenu għall-klassijiet rispettivi stabbiliti fl-Artikolu 8(1) tar-Regolament (KE) Nru 661/2009;
- (2) "tajer ittredjat mill-ġdid" tfisser tajer użat li jiġi rikondizzjonat billi l-wiċċ mikul ta' barra jinbidel b'materjal ġdid;
- (3) "tajer ta' rikambju tat-tip T għal użu temporanju" tfisser tajer ta' rikambju għal użu temporanju, iddisinjat biex jintuza fi pressjonijiet ta' nfiħ oġhla minn dawk stabbiliti għat-tajers standard u rinforzati;
- (4) "tajers off-road professjonali" tfisser tajer ta' użu speċjali, użat primarjament f'kondizzjonijiet severi ta' off-road;

- (5) "tikketta ta' tajjer" tfisser dijagramma grafika, f'forma stampata jew elettronika, inkluż fil-forma ta' stiker, li tinkludi simboli biex l-utenti aħħarija jkunu infurmati dwar il-prestazzjoni ta' tajjer jew ta' lott ta' tajers, relattivament għall-parametri stabbiliti fl-Anness I;
- (6) "post tal-bejgħ" tfisser post fejn it-tajers huma murija jew maħżuna u jkunu offruti għall-bejgħ, inklużi show rooms tal-karozzi fejn it-tajers li mhumiex armati fuq il-vetturi jkunu offruti għall-bejgħ lil utenti aħħarija;
- (7) "materjal promozzjonali tekniku" tfisser dokumentazzjoni, f'forma stampata jew elettronika, li tkun prodotta minn fornitur biex tissupplimenta materjal ta' reklamar bl-informazzjoni li tinsab fl-Anness IV;
- (8) "skeda ta' informazzjoni dwar il-prodott" tfisser dokument standard li fih l-informazzjoni li tinsab fl-Anness III u li jkun f'forma stampata jew elettronika;
- (9) "dokumentazzjoni teknika" tfisser dokumentazzjoni li tkun biżżejjed biex tippermetti lill-awtoritajiet tas-sorveljanza tas-suq jivvalutaw il-preċiżjoni tat-tikketta tat-tajer u tal-iskeda ta' informazzjoni, inkluż l-informazzjoni li tinsab fil-punt (2) tal-Anness VII;
- (10) "bażi tad-data tal-prodotti" tfisser il-bażi tad-data tal-prodotti stabbilita skont l-Artikolu 12 tar-Regolament (UE) 2017/1369;

- (11) "bejgħ mill-bogħod" tfisser l-offerta ta' bejgħ, kiri, jew bejgħ bin-nifs bil-posta, minn katalgu, fuq l-internet, bit-telemarketing jew bi kwalunkwe metodu ieħor, li permezz tagħha l-utent aħħari potenzjali ma jkunx mistenni li jara t-tajer espost;
- (12) "manifattur" tfisser manifattur kif definit fil-punt (8) tal-Artikolu 3 tar-Regolament (UE) 2019/1020;
- (13) "importatur" tfisser importatur kif definit fil-punt (9) tal-Artikolu 3 tar-Regolament (UE) 2019/1020;
- (14) "rappreżentant awtorizzat" tfisser persuna fiżika jew ġuridika stabbilita fl-Unjoni li rċeviet mandat bil-miktub minn manifattur sabiex taġixxi fisem il-manifattur fir-rigward ta' kompiti speċifikati fir-rigward tal-obbligi tal-manifattur skont ir-rekwiziti ta' dan ir-Regolament;;
- (15) "fornitur" tfisser manifattur stabbilit fl-Unjoni, rappreżentant awtorizzat ta' manifattur li mhux stabbilit fl-Unjoni, jew importatur, li jqiegħed prodott fis-suq tal-Unjoni;
- (16) "distributtur" tfisser persuna fiżika jew ġuridika fil-katina tal-forniment, barra mill-fornitur, li tikkummerċjalizza prodott fis-suq;
- (17) "kummerċjalizzazzjoni fis-suq" tfisser kummerċjalizzazzjoni fis-suq kif definita fil-punt (1) tal-Artikolu 3 tar-Regolament (UE) 2019/1020;

- (18) "tqegħid fis-suq" tfisser tqegħid fis-suq kif definit fil-punt (2) tal-Artikolu 3 tar-Regolament (UE) 2019/1020;
- (19) "utent aħħari" tfisser konsumatur, dirigent ta' flotta jew intrapriża tat-trasport bit-triq li jixtru jew li huma mistennija li jixtru tajjer;
- (20) "parametru" tfisser karatteristika ta' tajjer li għandha impatt sinifikanti fuq l-ambjent, is-sikurezza tat-triq jew is-saħħa matul l-użu tat-tajjer, bħall-brix tat-tajjer, il-kilometraġġ, ir-reżistenza għad-dawrien, il-qabda fuq l-imxarrab, l-istorbju estern tad-dawrien, il-qabda fuq il-borra jew il-qabda fuq s-silġ;
- (21) "tip ta' tajjer" tfisser verżjoni ta' tajjer li għaliha l-karatteristiċi tekniċi fuq it-tikketta tat-tajjer, l-iskeda ta' informazzjoni dwar il-prodott u l-identifikatur tat-tip ta' tajjer ikunu l-istess għall-unitajiet kollha ta' dik il-verżjoni;
- (22) "tolleranza tal-verifika" tfisser id-devjazzjoni massima permissibbli bejn ir-riżultati tal-kejl u l-kalkolu tat-testijiet ta' verifika mwettqa minn, jew f'isem, l-awtoritajiet ta' sorveljanza tas-suq, u l-valuri tal-parametri ddikjarati jew ippubblikati, li tirrifletti d-devjazzjoni li tirriżulta minn varjazzjoni interlaboratorja;
- (23) "identifikatur tat-tip ta' tajjer" tfisser kodiċi, ġeneralment alfanumeriku, li jiddistingwi tip speċifiku ta' tajjer minn tipi oħra ta' tajers li jkollhom l-istess isem kummerċjali jew l-istess trademark bħal dak tal-fornitur;
- (24) "tip ekwivalenti ta' tajjer" tfisser tip ta' tajjer li jitqiegħed fis-suq mill-istess furnitur bħala tip ieħor ta' tajjer b'identifikatur differenti tat-tip ta' tajjer u li jkollu l-istess karatteristiċi tekniċi li jkunu rilevanti għat-tikketta tat-tajjer u l-istess skeda ta' informazzjoni dwar il-prodott.

Artikolu 4

Obbligi tal-fornituri tat-tajers

1. Il-fornituri għandhom jiżguraw li t-tajers C1, it-tajers C2 u t-tajers C3 li jitqiegħdu fis-suq ikunu akkumpanjati mingħajr hlas:
 - (a) għal kull tajer individwali, b'tikketta tat-tajer, fil-forma ta' stiker, li tkun konformi mar-rekwiziti stabbiliti fl-Anness II, li tindika l-informazzjoni u l-klassi għal kull wiehed mill-parametri stabbiliti fl-Anness I, u bi skeda ta' informazzjoni dwar il-prodott; jew
 - (b) għal kull lott ta' tajers identiċi, wiehed jew aktar, b'tikketta tat-tajer, f'forma stampata, li tkun konformi mar-rekwiziti stabbiliti fl-Anness II, li tindika l-informazzjoni u l-klassi għal kull wiehed mill-parametri stabbiliti fl-Anness I, u bi skeda ta' informazzjoni dwar il-prodott.
2. Għat-tajers mibjugħa jew offerti għal bejgħ permezz ta' bejgħ mill-bogħod, il-fornituri għandhom jiżguraw li t-tikketta tat-tajer tintwera qrib l-indikazzjoni tal-prezz, u li l-iskeda ta' informazzjoni dwar il-prodott tkun aċċessibbli, inkluż, b'talba mill-utent aħhari, f'forma stampata. Id-daqs tat-tikketta tat-tajer għandu jkun tali li hija tkun tidher u tinqara b'mod ċar u għandu jkun proporzjonat għad-daqs speċifikat fil-punt 2.1. tal-Anness II.

Għat-tajers mibjugħa jew offruti għall-bejgħ fuq l-internet, il-fornituri jistgħu jagħmlu t-tikketta tat-tajer għal tip speċifiku ta' tajer disponibbli f'wirja go oħra.

3. Il-fornituri għandhom jiżguraw li kwalunkwe reklam viżiv għal tip speċifiku ta' tajjer juri t-tikketta tat-tajjer. Jekk ir-reklam viżiv jindika l-prezz għal dak it-tip ta' tajjer, it-tikketta tat-tajjer għandha tintwera qrib l-indikazzjoni tal-prezz.

Għal reklami viżivi fuq l-internet, il-fornituri jistgħu jagħmlu t-tikketta tat-tajjer disponibbli f'wirja ġo oħra.

4. Il-fornituri għandhom jiżguraw li kwalunkwe materjal promozzjonali tekniku dwar tip speċifiku ta' tajjer juri t-tikketta ta' dak it-tip ta' tajjer u jinkludi l-informazzjoni li tinsab fl-Anness IV.
5. Il-fornituri għandhom jipprovdu lil awtorità nazzjonali rilevanti, kif definita fil-punt (37) tal-Artikolu 3 tar-Regolament (UE) 2018/858 il-valuri użati biex jiġu ddeterminati l-klassijiet relatati u kwalunkwe informazzjoni addizzjonali dwar il-prestazzjoni li l-fornitur jiddikjara fuq it-tikketta tat-tajjer għal dawk it-tipi ta' tajers f'konformità mal-Anness I ta' dan ir-Regolament, kif ukoll it-tikketta tat-tajjer li tikkonforma mar-rekwiziti li jinsabu fl-Anness II ta' dan ir-Regolament. Dik l-informazzjoni għandha tiġi pprezentata lill-awtorità nazzjonali rilevanti abbażi tal-Artikolu 5(1) u (2) ta' dan ir-Regolament qabel it-tqeghid fis-suq tat-tipi ta' tajers inkwistjoni, sabiex l-awtorità tkun tista' tivverifika l-preċiżjoni tat-tikketta tat-tajjer.
6. Il-fornituri għandhom jiżguraw il-preċiżjoni tat-tikketti tat-tajers u tal-iskedi ta' informazzjoni dwar il-prodotti li huma jipprovdu.

7. Il-fornituri jistgħu jagħmlu dokumentazzjoni teknika disponibbli lill-awtoritajiet ta' Stati Membri li mhumiex dawk l-awtoritajiet indikati fil-paragrafu 5 jew lil korpi nazzjonali akkreditati rilevanti, fuq talba.
8. Il-fornituri għandhom jikkooperaw mal-awtoritajiet tas-sorveljanza tas-suq u għandhom jieħdu azzjoni immedjata biex jirrimedjaw kwalunkwe każ ta' nuqqas ta' konformità ma' dan ir-Regolament li għalih huma jkunu responsabbli, fuq inizjattiva tagħhom stess jew meta jintalbu jagħmlu dan mill-awtoritajiet tas-sorveljanza tas-suq.
9. Il-fornituri ma għandhomx jipprovdu jew juru tikketti, marki, simboli jew iskrizzjonijiet oħra li ma jikkonformawx ma' dan ir-Regolament u li x'aktarx iqarrqu bl-utenti aħharija jew jikkonfonduhom fir-rigward tal-parametri stabbiliti fl-Anness I.
10. Il-fornituri ma għandhomx jipprovdu jew juru tikketti li jimitaw it-tikketta ta' tajer prevista f'dan ir-Regolament.

Artikolu 5

Obbligi tal-fornituri tat-tajers fir-rigward tal-bażi tad-data tal-prodotti

1. B'effett mill-1 ta' Mejju 2021, il-fornituri għandhom idahhlu l-informazzjoni li tinsab fl-Anness VII fil-bażi tad-data tal-prodotti qabel ma jqiegħdu fis-suq tajer prodott wara dik id-data.

2. Għal tajers li jkunu gew prodotti bejn ... [id-data tad-dhul fis-sehh ta' dan ir-Regolament] u t-30 ta' April 2021, il-fornitur għandu jdaħħal l-informazzjoni li tinsab fl-Anness VII fil-bażi tad-data tal-prodotti sat-30 ta' Novembru 2021.
3. Għal tajers li jitqieghdu fis-suq qabel ... [id-data tad-dhul fis-sehh ta' dan ir-Regolament], il-fornitur jista' jdaħħal fil-bażi tad-data tal-prodotti l-informazzjoni li tinsab fl-Anness VII.
4. Sakemm l-informazzjoni msemmija fil-paragrafi 1 u 2 ma tkunx iddaħħlet fil-bażi tad-data tal-prodotti, il-fornitur għandu jagħmel verżjoni elettronika tad-dokumentazzjoni teknika disponibbli għall-ispezzjoni fi żmien 10 ijiem ta' xogħol minn meta jirċievi talba minn awtorità tas-sorveljanza tas-suq.
5. Fejn l-awtoritajiet tal-approvazzjoni tat-tip jew l-awtoritajiet tas-sorveljanza tas-suq ikunu jeħtieġu informazzjoni oħra minbarra dik li tinsab fl-Anness VII biex iwettqu l-kompiti tagħhom taħt dan ir-Regolament, il-fornitur għandu jipprovdihom dik l-informazzjoni fuq talba.
6. Tajer li għalih isiru bidliet li jkunu rilevanti għat-tikketta tat-tajer jew għall-iskeda ta' informazzjoni dwar il-prodott għandu jitqies tip ta' tajer ġdid. Il-fornitur għandu jindika fil-bażi tad-data tal-prodotti meta ma jibqax iqieghed fis-suq unitajiet kummerċjali ta' ċertu tip ta' tajer.
7. Wara li l-aħħar unità ta' tip ta' tajer tkun tqieghdet fis-suq, il-fornitur għandu jżomm l-informazzjoni dwar dak it-tip ta' tajer fil-parti dwar il-konformità tal-bażi tad-data tal-prodotti għal perijodu ta' hames snin.

Artikolu 6
Obbligi tad-distributuri tat-tajers

1. Id-distributuri għandhom jiżguraw li:
 - (a) fil-post tal-bejgħ, it-tajers ikollhom fuqhom tikketta tat-tajer, fil-forma ta' stiker, li tikkonforma mar-rekwiżiti stabbiliti fl-Anness II, ipprovduta mill-fornitur skont il-punt (a) tal-Artikolu 4(1) f'pożizzjoni li tidher b'mod ċar u li tinqara kollha kemm hi, u li l-iskeda ta' informazzjoni dwar il-prodott tkun disponibbli, inkluż, fuq talba, f'forma stampata; jew
 - (b) qabel il-bejgħ ta' tajer li jkun parti minn lott ta' tajers identiċi, wieħed jew aktar, it-tikketta tat-tajer, f'forma stampata, li tikkonforma mar-rekwiżiti stabbiliti fl-Anness II, tintwera lill-utent aħħari u tidher b'mod ċar qrib it-tajer fil-post tal-bejgħ, u li l-iskeda ta' informazzjoni dwar il-prodott tkun disponibbli.
2. Id-distributuri għandhom jiżguraw li kwalunkwe reklam viżiv għal tip speċifiku ta' tajer juri t-tikketta tat-tajer. Jekk ir-reklam viżiv jindikar l-prezz għal dak it-tip ta' tajer, it-tikketta tat-tajer għandha tintwera qrib l-indikazzjoni tal-prezz.

Għal reklami viżivi fuq l-internet ta' tip speċifiku ta' tajer, id-distributuri jistgħu jagħmlu t-tikketta tat-tajer disponibbli f'wirja ġo oħra.
3. Id-distributuri għandhom jiżguraw li kwalunkwe materjal promozzjonali tekniku dwar tip speċifiku ta' tajer juri t-tikketta tat-tajer u jinkludi l-informazzjoni li tinsab fl-Anness IV.

4. Id-distributuri għandhom jiżguraw li, fejn it-tajers offruti għall-bejgħ ma jkunux vizibbli għall-utent aħhari fil-ħin tal-bejgħ, huma jipprovdu lill-utent aħhari kopja tat-tikketta tat-tajer qabel il-bejgħ.
5. Id-distributuri għandhom jiżguraw li għal kwalunkwe bejgħ mill-bogħod ibbażat fuq karta stampata tintwera t-tikketta tat-tajer u li l-utenti aħharija jistgħu jaċċessaw l-iskeda ta' informazzjoni dwar il-prodott permezz ta' sit web li jagħti aċċess bla ħlas, u jistgħu jitolbu kopja stampata tal-iskeda ta' informazzjoni dwar il-prodott.
6. Id-distributuri li jbigħu mill-bogħod abbażi tat-telemarketing għandhom jinfurmaw lill-utenti aħharija bil-klassijiet għal kull wiehed mill-parametri fuq it-tikketta tat-tajer, u jinfurmaw lill-utenti aħharija li huma jistgħu jaċċessaw it-tikketta tat-tajer u l-iskeda ta' informazzjoni dwar il-prodott permezz ta' sit web li jagħti aċċess aċċess bla ħlas, u billi jitolbu kopja stampata.
7. Għat-tajers mibjugħa jew offerti għal bejgħ fuq l-internet, id-distributuri għandhom jiżguraw li t-tikketta tat-tajer tintwera qrib l-indikazzjoni tal-prezz u li l-iskeda ta' informazzjoni dwar il-prodott tkun aċċessibbli. Id-daqs tat-tikketta tat-tajer għandu jkun tali li hija tkun tidher u tinqara b'mod ċar u għandu jkun proporzjonat għad-daqs speċifikat fil-punt 2.1. tal-Anness II.

Id-distributuri jistgħu jagħmlu t-tikketta tat-tajer għal tip speċifiku ta' tajer disponibbli f'wirja ġo oħra.

Artikolu 7

Obbligi tal-fornituri tal-vetturi u tad-distributuri tal-vetturi

Fejn l-utenti aħharija jkunu beħsiebhom jakkwistaw vettura ġdida, il-fornituri tal-vetturi u d-distributuri tal-vetturi għandhom jagħtu, qabel ma jsir il-bejgħ, lil dawk l-utenti aħharija t-tikketta għat-tajers offruti jew immuntati mal-vettura u kwalunkwe materjal promozzjonali tekniku rilevanti, u għandhom jiżguraw li l-iskeda ta' informazzjoni dwar il-prodott tkun disponibbli.

Artikolu 8

Obbligi ta' forniture ta' servizzi ta' hosting

Fejn forniture ta' servizzi kif imsemmi fl-Artikolu 14 tad-Direttiva 2000/31/KE jippermetti l-bejgħ ta' tajers permezz tas-sit web tiegħu, dak il-forniture tas-servizz għandu jippermetti l-wiri tat-tikketta tat-tajer u tal-iskeda ta' informazzjoni dwar il-prodott ipprovduti mill-forniture qrib l-indikazzjoni tal-prezz u għandu jinforma lid-distributur dwar l-obbligu li jesponi t-tikketta tat-tajer u l-iskeda ta' informazzjoni dwar il-prodott.

Artikolu 9

Metodi ta' ttestjar u ta' kejl

L-informazzjoni li għandha tingħata taħt l-Artikoli 4, 6 u 7 dwar il-parametri indikati fuq it-tikketta tat-tajer għandha tinkiseb f'konformità mal-metodi ta' ttestjar imsemmija fl-Anness I u mal-proċedura ta' allinjament fil-laboratorju msemmija fl-Anness V.

Artikolu 10
Proċedura ta' verifika

Għal kull wieħed mill-parametri stabbiliti fl-Anness I, l-Istati Membri għandhom japplikaw il-proċedura ta' verifika stabbilita fl-Anness VI meta jivvalutaw il-konformità tal-klassijiet iddikjarati ma' dan ir-Regolament.

Artikolu 11
Obbligi tal-Istati Membri

1. L-Istati Membri ma għandhomx jimpedixxu t-tqegħid fis-suq jew fis-servizz ta' tajers fit-territorji tagħhom fejn tali tajers jikkonformaw ma' dan ir-Regolament.
2. Fejn l-Istati Membri jagħtu inċentivi fir-rigward tat-tajers, tali inċentivi għandhom ikunu mmirati biss lejn tajers fil-klassi A jew B fir-rigward tar-reżistenza għad-dawrien jew il-qabda fuq l-imxarrab fis-sens tal-Partijiet A u B tal-Anness I, rispettivament. It-tassazzjoni u l-miżuri fiskali ma għandhomx jikkostitwixxu inċentivi għall-finijiet ta' dan ir-Regolament.
3. Mingħajr preġudizzju għar-Regolament (UE) 2019/1020, fejn l-awtorità nazzjonali rilevanti kif definita fil-punt (37) tal-Artikolu 3 tar-Regolament (UE) 2018/858 ikollha biżżejjed raġunijiet biex temmen li fornitur ma żgurax il-preċiżjoni tat-tikketta tat-tajer f'konformità mal-Artikolu 4(6) ta' dan ir-Regolament, din għandha tivverifika li l-klassijiet u kwalunkwe informazzjoni addizzjonali dwar il-prestazzjoni ddikjarata fuq it-tikketta tat-tajer jikkorrispondu għall-valuri u għad-dokumentazzjoni ppreżentati mill-fornitur, f'konformità mal-Artikolu 4(5) ta' dan ir-Regolament.

4. F'konformità mar-Regolament (UE) 2019/1020, l-Istati Membri għandhom jiżguraw li l-awtoritajiet nazzjonali tas-sorveljanza tas-suq jistabbilixxu sistema ta' spezzjonijiet ta' rutina u ad hoc tal-postijiet tal-bejgħ bil-għan li tiġi żgurata l-konformità ma' dan ir-Regolament.
5. L-Istati Membri għandhom jistabbilixxu r-regoli dwar penali u mekkaniżmi ta' infurzar applikabbli għall-ksur ta' dan ir-Regolament u tal-atti delegati adottati tahtu, u għandhom jieħdu l-miżuri kollha neċessarji biex jiżguraw li dawn jiġu implimentati. Il-penali previsti għandhom ikunu effettivi, proporzjonati u dissważivi. L-Istati Membri għandhom, sal-1 ta' Mejju 2021, jinnotifikaw lill-Kummissjoni b'dawk ir-regoli u b'dawk il-miżuri li ma jkunux ġew innotifikati qabel lill-Kummissjoni, u għandhom jinnotifikawha, mingħajr dewmien, bi kwalunkwe emenda suċċessiva li taffettwahom.

Artikolu 12

Sorveljanza tas-suq tal-Unjoni u kontroll tal-prodotti li jidhlu fis-suq tal-Unjoni

1. Ir-Regolament (UE) 2019/1020 għandu japplika għat-tajers koperti minn dan ir-Regolament u mill-atti delegati rilevanti adottati tahtu.
2. Il-Kummissjoni għandha tinkoraġġixxi u tappoġġa l-kooperazzjoni u l-iskambju tal-informazzjoni dwar is-sorveljanza tas-suq relatata mat-tikkettar tat-tajers bejn l-awtoritajiet tal-Istati Membri li jkunu responsabbli mis-sorveljanza tas-suq jew li jkunu inkarigati mill-kontroll tat-tajers li jidhlu fis-suq tal-Unjoni, kif ukoll bejn dawk l-awtoritajiet u l-Kummissjoni, b'mod partikolari bl-involviment tal-Grupp ta' Kooperazzjoni Amministrattiva għat-Tikkettar tat-Tajers aktar mill-qrib.

3. L-istrategiji nazzjonali tal-Istati Membri għas-sorveljanza tas-suq stabbiliti skont l-Artikolu 13 tar-Regolament (UE) 2019/1020 għandhom jinkludu azzjonijiet biex jiżguraw l-infurzar effettiv ta' dan ir-Regolament.
4. L-awtoritajiet tas-sorveljanza tas-suq jistgħu jirkupraw l-ispejjeż tal-ispezzjoni tad-dokumenti u l-ittestjar fiżiku fuq il-prodotti mill-fornitur f'każijiet ta' nonkonformità mill-fornitur ma' dan ir-Regolament jew l-atti delegati adottati tahtu.

Artikolu 13

Atti delegati

1. Il-Kummissjoni hija mogħtija s-setgħa li tadotta atti delegati skont l-Artikolu 14 biex temenda:
 - (a) l-Anness II fir-rigward tal-kontenut u l-format tat-tikketta tat-tajer;
 - (b) il-Partijiet D u E tal-Anness I u l-Annessi II, III, IV, V, VI u VII, billi tadatta l-valuri, il-metodi ta' kalkolu u r-rekwiziti stabbiliti fihom għall-progress teknoloġiku.
2. Sa ... [sentejn wara d-data tad-dhul fis-seħħ ta' dan ir-Regolament], il-Kummissjoni għandha tadotta atti delegati skont l-Artikolu 14 sabiex tissupplimenta dan ir-Regolament billi tintroduci rekwiżiti godda ta' informazzjoni għat-tajers ittredjati mill-ġdid fl-Annessi, sakemm ikun hemm disponibbli metodu adatt tal-ittestjar.

3. Il-Kummissjoni hija mogħtija wkoll is-setgħa li tadotta atti delegati skont l-Artikolu 14 sabiex tinkludi parametri jew rekwiżiti ta' informazzjoni għall-brix tat-tajers u għall-kilometraġġ, hekk kif metodi affidabbli, preċiżi u riproducibbli għall-ittestjar u l-kejl tal-brix tat-tajers u tal-kilometraġġ ikunu disponibbli għall-użu minn organizzazzjonijiet Ewropej jew internazzjonali tal-istandardizzazzjoni u sakemm jiġu ssodisfati l-kondizzjonijiet li ġejjin:
 - (a) il-Kummissjoni tkun wettqet bir-reqqa valutazzjoni tal-impatt; u
 - (b) il-Kummissjoni tkun wettqet konsultazzjoni xierqa mal-partijiet ikkonċernati rilevanti.
4. Fejn xieraq, waqt li tkun qiegħda tnejn atti delegati, il-Kummissjoni għandha tittestja l-kontenut u l-format tat-tikketti tat-tajers ma' gruppi rappreżentattivi tal-konsumaturi tal-Unjoni biex jiġi żgurat li t-tikketti tat-tajers ikunu jinftiehem b'mod ċar, u għandha tippubblika r-riżultati.

Artikolu 14

Eżercizzju tad-delega

1. Is-setgħa ta' adozzjoni ta' atti delegati hija mogħtija lill-Kummissjoni soġġett għall-kundizzjonijiet stabbiliti f'dan l-Artikolu.

2. Is-setgħa ta' adozzjoni ta' atti delegati msemmija fl-Artikolu 13 hija mogħtija lill-Kummissjoni għal perijodu ta' hames snin minn ... [id-data tad-dhul fis-seħħ ta' dan ir-Regolament]. Il-Kummissjoni għandha tfassal rapport fir-rigward tad-delega ta' setgħa mhux iktar tard minn disa' xhur qabel it-tmiem tal-perijodu ta' hames snin. Id-delega tas-setgħa għandha tiġi estiża awtomatikament għal perjodi ta' żmien identiċi, hliet jekk il-Parlament Ewropew jew il-Kunsill joġġezzjonaw għal tali estensjoni mhux aktar tard minn tliet xhur qabel it-tmiem ta' kull perijodu.
3. Id-delega tas-setgħa msemmija fl-Artikolu 13 tista' tiġi revokata fi kwalunkwe mument mill-Parlament Ewropew jew mill-Kunsill. Deċiżjoni ta' revoka għandha ttejjm id-delega tas-setgħa speċifikata f'dik id-deċiżjoni. Din għandha ssir effettiva fil-jum wara l-pubblikazzjoni tad-deċiżjoni f'*Il-Gurnal Uffiċjali tal-Unjoni Ewropea* jew f'data aktar tard speċifikata fih. M'għandhiex taffettwa l-validità ta' kwalunkwe att delegat li jkun diġà fis-seħħ.
4. Qabel ma tadotta att delegat, il-Kummissjoni għandha tikkonsulta ma' esperti maħturin minn kull Stat Membru skont il-prinċipji stabbiliti fil-Ftehim Interistituzzjonali tat-13 ta' April 2016 dwar it-Tfassil Ahjar tal-Liġijiet.
5. Hekk kif tadotta att delegat, il-Kummissjoni għandha tinnotifikah simultanjament lill-Parlament Ewropew u lill-Kunsill.

6. Att delegat adottat skont l-Artikolu 13 għandu jidhol fis-seħh biss jekk ma tiġix espressa oġġezzjoni mill-Parlament Ewropew jew mill-Kunsill fi żmien perijodu ta' xahrejn min-notifika ta' dak l-att lill-Parlament Ewropew u lill-Kunsill jew jekk, qabel ma jiskadi dak il-perijodu, il-Parlament Ewropew u l-Kunsill ikunu t-tnejn infurmaw lill-Kummissjoni li mhumiex ser joġġezzjonaw. Dak il-perjodu għandu jiġi estiż b'xahrejn fuq inizjattiva tal-Parlament Ewropew jew tal-Kunsill.

Artikolu 15

Evalwazzjoni u rapport

Sal-1 ta' Ġunju 2025, il-Kummissjoni għandha twettaq evalwazzjoni ta' dan ir-Regolament u tressaq rapport lill-Parlament Ewropew, lill-Kunsill u lill-Kumitat Ekonomiku u Soċjali Ewropew.

Dak ir-rapport għandu jivvaluta kemm dan ir-Regolament u l-atti delegati adottati tahtu kienu effettivi biex wasslu lill-utenti aħħarija jagħzlu tajers ta' prestazzjoni aħjar, b'kont meħud tal-impatt ta' dan ir-Regolament u l-atti delegati adottati tahtu fuq in-negozju, il-konsum tal-fjuwil, is-sikurezza, l-emissjonijiet tal-gassijiet serra, is-sensibilizzazzjoni tal-konsumaturi u l-attivitajiet ta' sorveljanza tas-suq. Ir-rapport għandu jivvaluta wkoll l-ispejjeż u l-benefiċċji ta' verifika obbligatorja indipendenti minn parti terza tal-informazzjoni mogħtija fit-tikketta tat-tajer, filwaqt li titqies l-esperjenza miksuba fir-rigward tal-qafas usa' previst mir-Regolament (KE) Nru 661/2009.

Artikolu 16
Emenda għar-Regolament (UE) 2017/1369

Fl-Artikolu 12(2) tar-Regolament (UE) Nru 2017/1369, il-punt (a) huwa ssostitwit b'dan li ġej:

"(a) li tappoġġa lill-awtoritajiet tas-sorveljanza tas-suq fit-twettiq tal-kompiti tagħhom taht dan ir-Regolament u l-atti delegati rilevanti, inkluż l-infurzar tagħhom, u taht ir-Regolament (UE) .../...⁺ tal-Parlament Ewropew u tal-Kunsill*.

* Regolament (UE) .../... tal-Parlament Ewropew u tal-Kunsill ta' ... dwar it-tikkettar tat-tajers fir-rigward tal-effiċjenza tal-fjuwil u parametri oħra, li jemenda r-Regolament (UE) 2017/1369 u li jhassar ir-Regolament (KE) Nru 1222/2009 (ĠU L ...)."

Artikolu 17
Thassir tar-Regolament (KE) Nru 1222/2009

Ir-Regolament (KE) Nru 1222/2009 jithassar b'effett mill-1 ta' Mejju 2021.

Ir-referenzi li jsiru għar-Regolament imhassar għandhom jinftiehem bħala referenzi għal dan ir-Regolament u għandhom jinqraw skont it-tabella ta' korrelazzjoni fl-Anness VIII ta' dan ir-Regolament.

⁺ ĠU: Jekk jogħġbok dahhal fit-test in-numru tar-Regolament li jinsab fid-dokument PE-CONS ST 14649/19 (2018/0148 (COD)) u dahhal in-numru, data, titlu u referenza tal-ĠU ta' dak ir-Regolament fin-nota ta' qiegħ il-paġna.

Artikolu 18
Dhul fis-seħħ

Dan ir-Regolament għandu jidhol fis-seħħ fl-ghoxrin jum wara dak tal-pubblikazzjoni tiegħu f'*Il-Gurnal Uffiċjali tal-Unjoni Ewropea*.

Huwa għandu japplika mill-1 ta' Mejju 2021.

Dan ir-Regolament għandu jorbot fl-intier tiegħu u japplika direttament fl-Istati Membri kollha.

Magħmul fi ...,

Għall-Parlament Ewropew
Il-President

Għall-Kunsill
Il-President

ANNEX I

Ittestjar, klassifikazzjoni u kejl tal-parametri tat-tajers

Parti A: Klassijiet tal-effiċjenza fl-użu tal-fjuwil u koeffiċjent tar-reżistenza għad-dawrien

Il-klassi tal-effiċjenza fl-użu tal-fjuwil għandha tiġi ddeterminata u murija fuq it-tikketta tat-tajer abbażi tal-koeffiċjent tar-reżistenza għad-dawrien (*RRC* fN/kN), skont l-iskala "A" sa "E" speċifikata fit-tabella hawn taht u għandha titkejjel skont l-Anness 6 tar-Regolament tan-NU/KEE Nru 117 u tiġi allinjata skont il-proċedura ta' allinjament fil-laboratorju deskritta fl-Anness V.

Jekk tip ta' tajer jappartjeni għal aktar minn klassi waħda ta' tajer (eż. C1 u C2), l-iskala tal-klassifikazzjoni użata biex tiġi ddeterminata l-klassi tal-effiċjenza fl-użu tal-fjuwil ta' dak it-tip ta' tajer għandha tkun dik li hija applikabbli għall-ogħla klassi ta' tajer (eż. C2, mhux C1).

	Tajers C1	Tajers C2	Tajers C3
Klassi tal-effiċjenza fl-użu tal-fjuwil	RRC fN/kN	RRC N/kN	RRC fN/kN
A	$RRC \leq 6,5$	$RRC \leq 5,5$	$RRC \leq 4,0$
B	$6,6 \leq RRC \leq 7,7$	$5,6 \leq RRC \leq 6,7$	$4,1 \leq RRC \leq 5,0$
C	$7,8 \leq RRC \leq 9,0$	$6,8 \leq RRC \leq 8,0$	$5,1 \leq RRC \leq 6,0$
D	$9,1 \leq RRC \leq 10,5$	$8,1 \leq RRC \leq 9,0$	$6,1 \leq RRC \leq 7,0$
E	$RRC \geq 10,6$	$RRC \geq 9,1$	$RRC \geq 7,1$

Parti B: Klassijiet tal-qabda fuq l-imxarrab

1. Il-klassi tal-qabda fuq l-imxarrab ghandha tigi ddeterminata u murija fuq it-tikketta tat-tajer abbaži tal-indiċi tal-qabda fuq l-imxarrab (G), skont l-iskala "A" sa "E" speċifikata fit-tabella hawn taht, ikkalkolata skont il-punt 2 u mkejla skont l-Anness 5 tar-Regolament tan-NU/KEE Nru 117.
2. Il-kalkolu tal-qabda fuq l-imxarrab (G)

$$G = G(T) - 0,03$$

fejn:

$G(T)$ = l-indiċi tal-qabda fuq l-imxarrab tat-tajer kandidat kif imkejjel f'ċiklu tal-ittestjar wieħed

	Tajers C1	Tajers C2	Tajers C3
Klassi tal-qabda fuq l-imxarrab	G	G	G
A	$1,55 \leq G$	$1,40 \leq G$	$1,25 \leq G$
B	$1,40 \leq G \leq 1,54$	$1,25 \leq G \leq 1,39$	$1,10 \leq G \leq 1,24$
C	$1,25 \leq G \leq 1,39$	$1,10 \leq G \leq 1,24$	$0,95 \leq G \leq 1,09$
D	$1,10 \leq G \leq 1,24$	$0,95 \leq G \leq 1,09$	$0,80 \leq G \leq 0,94$
E	$G \leq 1,09$	$G \leq 0,94$	$G \leq 0,79$

Parti C: Klassijiet u valur imkejjel tal-istorbju estern tad-dawrien

Il-valur imkejjel tal-istorbju estern tad-dawrien (N , f'db(A)) għandu jiġi ddikjarat f'decibeli u għandu jitkejjel skont l-Anness 3 tar-Regolament tan-NU/KEE Nru 117.

Il-klassi tal-istorbju estern tad-dawrien għandha tiġi ddeterminata u murija fuq it-tikketta tat-tajer abbażi tal-valuri limitu (LV) stabbiliti fil-Parti C tal-Anness II tar-Regolament (KE) Nru 661/2009 kif ġej:

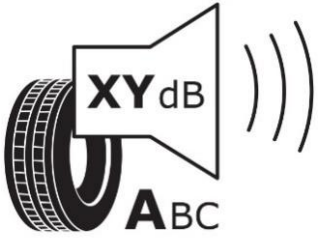
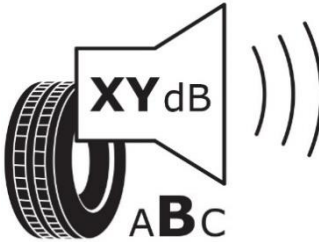
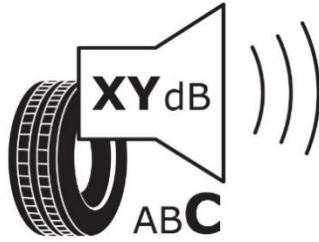
$N \leq LV - 3$	$LV - 3 < N \leq LV$	$N > LV$
		

Parti D: Qabda fuq il-borra

Il-prestazzjoni tal-qabda tat-tajers fuq il-borra għandha tiġi ttestjata skont l-Anness 7 tar-Regolament tan-NU/KEE Nru 117.

Tajer li jissodisfa l-valuri minimi tal-indiċi tal-qabda fuq il-borra stabbiliti fir-Regolament tan-NU/KEE Nru 117 għandu jiġi kklassifikat bħala tajer għall-użu f'kondizzjonijiet severi ta' borra, u t-tikketta tat-tajer għandha tinkludi l-pittogramma li ġejja.



Parti E: Qabda fuq is-silġ

Il-prestazzjoni tal-qabda fuq is-silġ għandha tiġi ttestjata skont metodi affidabbli, preċiżi u riproducibbli, inklużi, fejn xieraq, standards internazzjonali, li jieħdu kont tal-metodi ġeneralment rikonoxxuti bħala l-aktar reċenti u avvanzati.

It-tikketta tat-tajer li jissodisfa l-valuri minimi rilevanti tal-indiċi tal-qabda fuq is-silġ għandha tinkludi l-pittogramma li ġejja.



ANNEX II

Kontenut u format tat-tikketta tat-tajer

1. Kontenut tat-tikketta tat-tajer

1.1. Informazzjoni li għandha tkun inkluża fil-parti ta' fuq tat-tikketta tat-tajer.

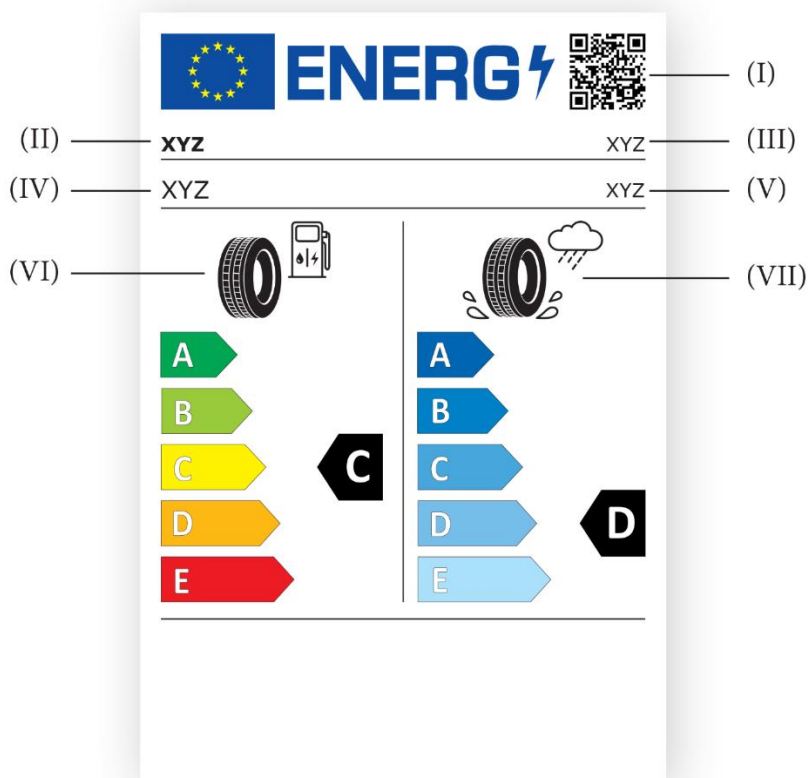

- I. Kodiċi QR;
- II. L-isem kummerċjali jew it-trademark tal-fornitur;
- III. Identifikatur tat-tip ta' tajjer;
- IV. Dezinjazzjoni tad-daqs tat-tajjer, indiċi tal-kapaċità ta' tagħbija u simbolu tal-kategorija tal-veloċità, kif indikat fir-Regolament Nru 30 tal-Kummissjoni Ekonomika għall-Ewropa tan-Nazzjonijiet Uniti (UN/ECE)¹, fil-verżjoni tiegħu l-aktar aġġornata applikabbli fl-Unjoni (Regolament tan-NU/KEE Nru 30) u r-Regolament Nru 54 tal-Kummissjoni Ekonomika għall-Ewropa tan-Nazzjonijiet Uniti (UNECE)², fil-verżjoni tiegħu l-aktar aġġornata applikabbli fl-Unjoni (Regolament tan-NU/KEE Nru 54) għal tajers C1, tajers C2 u tajers C3, skont kif applikabbli;
- V. Klassi tat-tajjer: jiġifieri C1, C2 jew C3;
- VI. Pittogramma tal-effiċjenza fl-użu tal-fjuwil, skala u klassi ta' prestazzjoni;
- VII. Pittogramma tal-qabda fuq l-imxarrab, skala u klassi ta' prestazzjoni.

¹ Regolament Nru. 30 tal-Kummissjoni Ekonomika għall-Ewropa tan-Nazzjonijiet Uniti (UN/ECE) – Dispożizzjonijiet uniformi li jikkonċernaw l-approvazzjoni ta' tajers pnevmatiċi għall-vetturi bil-mutur u għat-trejlers tagħhom (ĠU L 201, 30.7.2008, p. 70).

² Regolament Nru 54 tal-Kummissjoni Ekonomika għall-Ewropa tan-Nazzjonijiet Uniti (UNECE) – Dispożizzjonijiet uniformi li jikkonċernaw l-approvazzjoni ta' tajers pnevmatiċi għal vetturi kummerċjali u għat-trejlers tagħhom (ĠU L 183, 11.7.2008, p. 41).

- 1.2. Informazzjoni li għandha tigi inkluża fil-parti ta' taħt tat-tikketta tat-tajer għat-tajers kollha minbarra tajers li jissodisfaw il-valuri minimi tal-indiċi tal-qabda fuq il-borra stabbiliti fir-Regolament tan-NU/KEE Nru 117, jew il-valuri minimi rilevanti tal-indiċi tal-qabda fuq is-silġ, jew it-tnejn li huma:

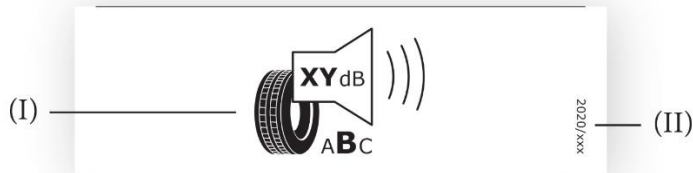

- I Pittogramma tal-istorbju estern tad-dawrien, valur (espress f'dB (A) u mqarreb għall-eqreb numru sħiħ) u l-klassi tal-prestazzjoni;
- II In-numru serjali ta' dan ir-Regolament: "2020/XXX"⁺.

⁺ ĠU: Jekk jogħġbok dahhal in-numru serjali ta' dan ir-Regolament f'dan il-punt u fil-kantuniera ta' taħt fuq in-naħa tal-lemin tat-tikketta tat-tajer.

- 1.3. Informazzjoni li għandha tigi inkluża fil-parti ta' taħt tat-ticketta tat-tajer għat-tajers li jissodisfaw il-valuri minimi tal-indiċi tal-qabda fuq il-borra stabbiliti fir-Regolament tan-NU/KEE Nru 117.

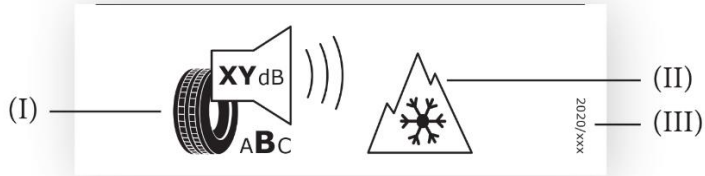

- I Pittogramma tal-istorbju estern tad-dawrien, valur (espress f'dB (A) u mqarreb għall-eqreb numru sħiħ) u l-klassi tal-prestazzjoni;
- II Pittogramma ta' qabda fuq il-borra;
- III In-numru serjali ta' dan ir-Regolament: "2020/XXX"⁺.

⁺ ĠU:Jekk jogħgbok dahhal in-numru serjali ta' dan ir-Regolament f'dan il-punt u fil-kantuniera ta' taħt fuq in-naħa tal-lemin tat-ticketta tat-tajer

1.4. Informazzjoni li għandha tigi inkluża fil-parti ta' taħt tat-tikketta tat-tajer għat-tajers li jissodisfaw il-valuri minimi rilevanti tal-indiċi tal-qabda fuq is-silġ:

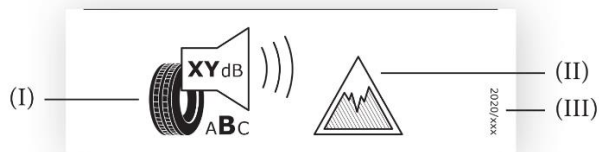

- I. Pittogramma tal-istorbju estern tad-dawrien, valur (espress f'dB (A) u mqarreb għall-eqreb numru sħiħ) u l-klassi tal-prestazzjoni;
- II. Pittogramma ta' qabda fuq is-silġ;
- III. In-numru serjali ta' dan ir-Regolament: "2020/XXX"⁺.

⁺ ĠU - Jekk jogħġbok dahhal in-numru serjali ta' dan ir-Regolament f'dan il-punt u fil-kantuniera ta' taħt fuq in-naħa tal-lemin tat-tikketta tat-tajer.

- 1.5. Informazzjoni li għandha tiġi inkluża fil-parti ta' taħt tat-ticketta tat-tajer għat-tajers li jissodisfaw kemm il-valuri minimi rilevanti tal-indiċi tal-qabda fuq il-borra stabbiliti fir-Regolament tan-NU/KEE Nru 117 kif ukoll il-valuri minimi rilevanti tal-indiċi tal-qabda fuq is-silġ:



- I. Pittogramma tal-istorbju estern tad-dawrien, valur (espress f'dB(A) u mqarreb għall-eqreb numru sħiħ) u l-klassi tal-prestazzjoni;
- II. Pittogramma ta' qabda fuq il-borra;
- III. Pittogramma ta' qabda fuq is-silġ;
- IV. In-numru serjali ta' dan ir-Regolament: "2020/XXX"+.

+ ĠU:Jekk jogħgbok dahhal in-numru serjali ta' dan ir-Regolament f'dan il-punt u fil-kantuniera ta' taħt fuq in-naħa tal-lemin tat-ticketta tat-tajer

2. Format tat-tikketta tat-tajer

2.1. Il-format tal-parti ta' fuq tat-tikketta tat-tajer:

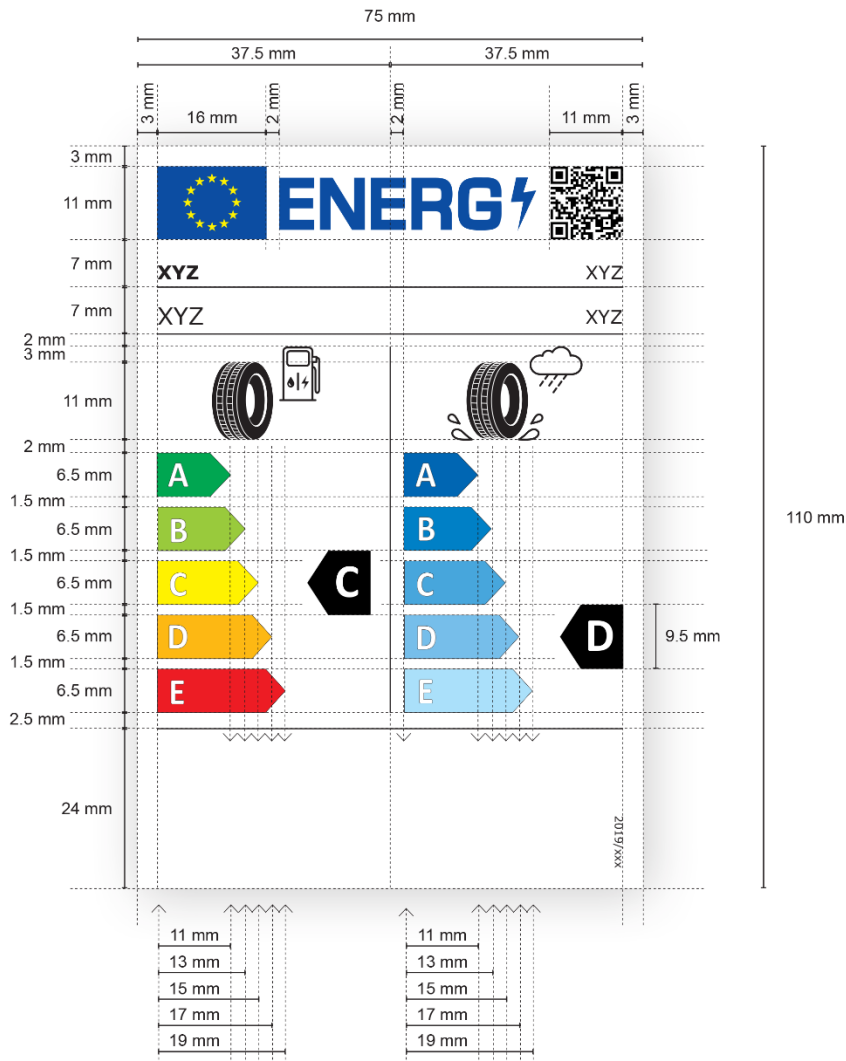

2.1.1. Il-format tal-parti ta' taħt tat-tikketta tat-tajer għat-tajers kollha minbarra tajers li jissodisfaw il-valuri minimi tal-indiċi tal-qabda fuq il-borra stabbiliti fir-Regolament tan-NU/KEE Nru 117, jew il-valuri minimi rilevanti tal-indiċi tal-qabda fuq is-silġ, jew it-tnejn li huma:

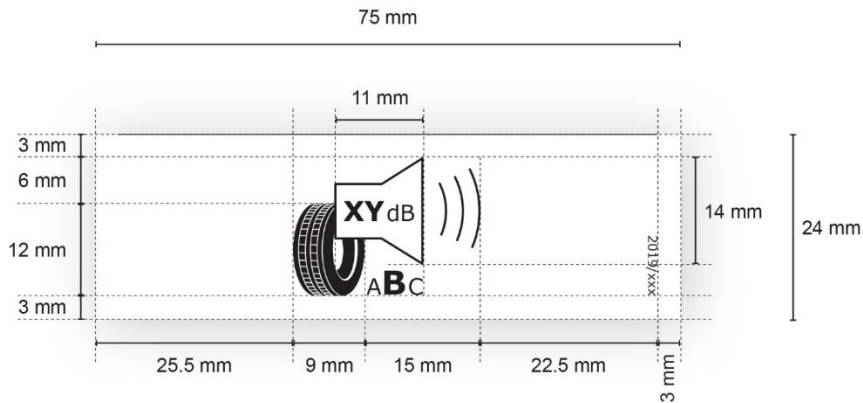

2.1.2. Il-format tal-parti ta' taħt tat-tikketta tat-tajer għat-tajers li jissodisfaw il-valuri minimi tal-indiċi tal-qabda fuq il-borra stabbiliti fir-Regolament tan-NU/KEE Nru 117:

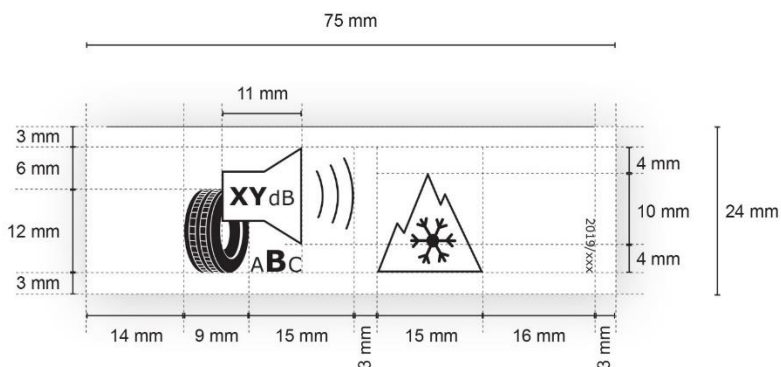

2.1.3. Il-format tal-parti ta' taħt tat-tikketta tat-tajer għal tajers li jissodisfaw il-valuri minimi tal-indiċi tal-qabda fuq is-silġ:

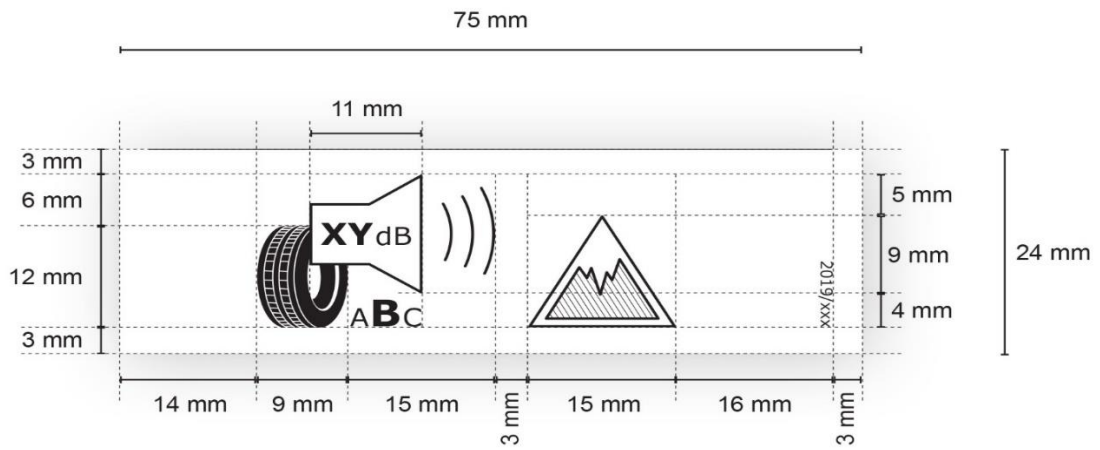

2.1.4. Il-format tal-parti ta' taħt tat-tikketta tat-tajer għat-tajers li jissodisfaw kemm il-valuri minimi rilevanti tal-indiċi tal-qabda fuq il-borra stabbiliti fir-Regolament tan-NU/KEE Nru 117 kif ukoll il-valuri minimi rilevanti tal-indiċi tal-qabda fuq is-silġ:

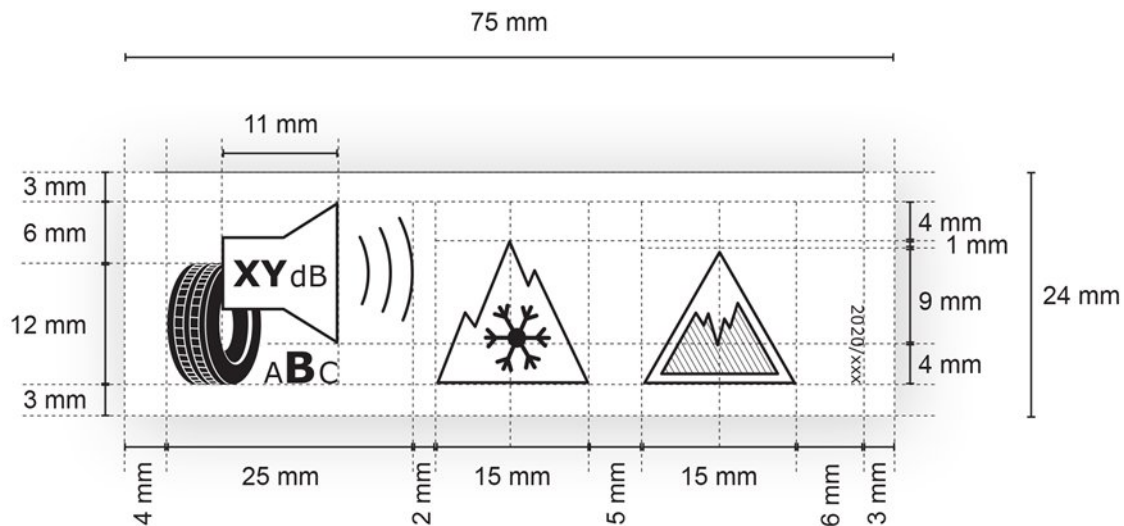

2.2. Għall-finijiet tal-punt 2.1:

- Id-daqs minimu tat-tikketta tat-tajer: wisa' 75 mm u għoli 110 mm. F'każ li t-tikketta tat-tajer tiġi stampata f'format ikbar, il-kontenut tagħha xorta waħda għandu jibqa' proporzjonat mal-ispeċifikazzjonijiet t'hawn fuq;
- Sfond tat-tikketta tat-tajer: 100 % abjad;
- Tipi: Verdana u Calibri;
- Qisien u speċifikazzjonijiet tal-elementi li jikkostitwixxu t-tikketta tat-tajer: kif speċifikat hawn fuq;

- (e) Il-kodiċijiet tal-kuluri, billi jintuża CMYK – blu jagħti fl-aħdar ("cyan"), magenta, isfar u iswed, għandhom jissodisfaw ir-rekwiziti kollha li ġejjin:
- il-kuluri tal-logo tal-UE kif ġej:
 - sfond: 100,80,0,0;
 - stilel: 0,0,100,0;
 - kulur tal-logo tal-enerġija: 100,80,0,0;
 - kodiċi QR: 100 % iswed;
 - isem kummerċjali jew trademark tal-fornitur: 100 % iswed u b'tipa grassa Verdana, 7 pt;
 - identifikatur tat-tip ta' tajer: 100 % iswed u b'tipa regolari Verdana, 7 pt;
 - dezinjazzjoni tad-daqs tat-tajer, indiċi tal-kapaċità ta' tagħbija u simbolu tal-kategorija tal-veloċità: 100 % iswed u b'tipa regolari Verdana, 10 pt;
 - klassi tat-tajer: 100 % iswed u b'tipa regolari Verdana, 7 pt, allinjati fuq il-lemin;

- ittri tal-iskala tal-effiċjenza fl-użu tal-fjuwil u tal-iskala tal-qabda fuq l-imxarrab: 100 % abjad u b'tipa grassa Calibri, 19 pt; l-ittri għandhom ikunu ċċentrati fuq assi li jkun 4.5 mm min-naħa tax-xellug tal-vleġeġ;

- kodiċi tal-kuluri CMYK tal-vleġeġ għall-iskala tal-effiċjenza fl-użu tal-fjuwil A sa E kif ġej:
 - Klassi-A: 100,0,100,0;
 - Klassi-B: 45,0,100,0;
 - Klassi-C: 0,0,100,0;
 - Klassi-D: 0,30,100,0;
 - Klassi-E: 0,100,100,0;

- kodiċi tal-kuluri CMYK tal-vleġeġ għall-iskala tal-qabda fuq l-imxarrab minn A sa E kif ġej:
 - A : 100,60,0,0;
 - B : 90,40,0,0;
 - C : 65,20,0,0;
 - D : 50,10,0,0;
 - E : 30,0,0,0;

- diviżuri interni: ħxuna ta' 0.5 pts, il-kulur għandu jkun 100 % iswed;
- ittra tal-klassi tal-effiċjenza fl-użu tal-fjuwil: 100 % abjad u b'tipa grassa Calibri, 33 pt. Il-vleġeġ tal-klassi tal-effiċjenza fl-użu tal-fjuwil u tal-qabda fuq l-imxarrab u l-vleġeġ korrispondenti fl-iskala A sa E għandhom ikunu pożizzjonati b'tali mod li l-ponot tagħhom ikunu allinjati. L-ittra fil- vleġġa tal-klassi tal-effiċjenza fl-użu tal-fjuwil u tal-klassi tal-qabda fuq l-imxarrab għandha tkun pożizzjonata fiċ-ċentru tal-parti rettangolari tal-vleġġa li għandha tkun 100 % sewda;
- pittogramma tal-effiċjenza fl-użu tal-fjuwil: wisa' 16 mm, għoli 14 mm, ħxuna 1 pts, kulur: 100 % iswed
- pittogramma tal-qabda fuq l-imxarrab: wisa' 20 mm, għoli 14 mm, ħxuna 1 pts, kulur: 100 % iswed
- pittogramma tal-istorbju estern tad-dawrien: wisa' 24 mm, għoli 18 mm, ħxuna 1 pts, kulur: 100 % iswed. In-numru ta' deċibeli fil-loudspeaker b'tipa grassa Verdana, 12 pt, l-unità "dB" b'dik regolari, 9 pt; il-firxa tal-klassijiet tal-istorbju estern tad-dawrien (minn A sa C) iċċentrata taħt il-pittogramma, bl-ittra tal-klassi tal-istorbju estern tad-dawrien applikabbli b'tipa grassa Verdana, 16 pt u l-ittri l-oħra tal-klassijiet tal-istorbju estern tad-dawrien b'tipa regolari Verdana, 10 pt;

- pittogramma tal-qabda fuq il-borra: wisa' 15 mm, għoli 13 mm, ħxuna 1 pts, kulur: 100 % iswed;
 - pittogramma tal-qabda fuq is-silg: wisa' 15 mm, għoli 13 mm, ħxuna 1 pts, ħxuna tal-linji oblikwi 0,5 pts, kulur: 100 % iswed;
 - in-numru tar-regolament għandu jkun 100 % iswed u b'tipa regolari Verdana 6 pt.
-

ANNEX III

Skeda ta' informazzjoni dwar il-prodott

L-informazzjoni fl-iskeda ta' informazzjoni dwar il-prodott għat-tajers għandha tkun inkluża fil-fuljett tal-prodott jew f'pubblikazzjonijiet oħra mogħtija mat-tajer, u għandha tinkludi dan li ġej:

- (a) l-isem kummerċjali jew it-trademark tal-fornitur jew tal-manifattur jekk differenti minn dawk tal-fornitur;
- (b) l-identifikatur tat-tip ta' tajer;
- (c) id-dezinjazzjoni tad-daqs, l-indiċi tal-kapaċità ta' tagħbija u s-simbolu tal-kategorija tal-veloċità tat-tajer, kif indikat fir-Regolament tan-NU/KEE Nru 30 jew fir-Regolament tan-NU/KEE Nru 54 għal tajers C1, tajers C2 u tajers C3, skont kif applikabbli;
- (d) il-klassi tal-effiċjenza fl-użu tal-fjuwil tat-tajer skont l-Anness I;
- (e) il-klassi tal-qabda fuq l-imxarrab tat-tajer skont l-Anness I;
- (f) il-klassi u l-valur f'deċibeli tal-istorbju estern tad-dawrien skont l-Anness I;
- (g) indikazzjoni jekk it-tajer huwiex tajer għall-użu f'kondizzjonijiet severi ta' borra;

- (h) indikazzjoni jekk it-tajer huwiex tajer għal qabda fuq is-silġ;
 - (i) id-data tal-bidu tal-produzzjoni tat-tip ta' tajer (żewġ ċifri għall-gimġha u żewġ ċifri għas-sena);
 - (j) id-data tat-tmiem tal-produzzjoni tat-tip tat-tajer, ladarba tkun magħrufa (żewġ ċifri għall-gimġha u żewġ ċifri għas-sena).
-

ANNEX IV

Informazzjoni mogħtija f'materjal promozzjonali tekniku

1. L-informazzjoni dwar it-tajers inkluża f'materjal promozzjonali tekniku għandha tingħata fl-ordni kif ġej:
 - (a) il-klassi tal-effiċjenza fl-użu tal-fjuwil (ittra "A" sa "E");
 - (b) il-klassi tal-qabda fuq l-imxarrab (ittra "A" sa "E");
 - (c) il-klassi u l-valur imkejjel tal-istorbju estern tad-dawrien f'dB;
 - (d) indikazzjoni dwar jekk it-tajer huwiex tajer għall-użu f'kundizzjonijiet severi ta' borra;
 - (e) indikazzjoni dwar jekk it-tajer huwiex tajer għal qabda fuq is-silġ.

2. L-informazzjoni msemmija fil-punt 1 għandha tissodisfa r-rekwiziti li ġejjin:
 - (a) għandha tinqara faċilment;
 - (b) għandha tintfiehmed faċilment;
 - (c) jekk fi ħdan familja ta' tajers it-tipi ta' tajers huma klassifikati b'mod differenti skont il-qies jew parametri oħra, għandha tiġi ddikjarata l-medda bejn it-tipi ta' tajers bil-prestazzjoni l-aktar baxxa u dawk bil-prestazzjoni l-aktar għolja.

3. Il-fornituri għandhom ukoll jagħmlu disponibbli fis-siti web tagħhom dan li ġej:
- (a) link għall-paġna web rilevanti tal-Kummissjoni ddedikata għal dan ir-Regolament;
 - (b) spjegazzjoni tal-pittogrammi stampati fuq it-tikketta tat-tajer;
 - (c) stqarrija li tenfasizza l-fatt li l-iffrankar reali tal-fjuwil u s-sikurezza fit-toroq jiddependu ħafna mill-imgħiba tas-sewwieqa, partikolarment minn dawn li ġejjin:
 - is-sewqan ekoloġiku jista' jnaqqas b'mod sinifikanti l-konsum tal-fjuwil;
 - il-pressjoni tat-tajers jeħtieġ li tiġi vverifikata regolarment biex jiġu ottimizzati l-effiċjenza fl-użu tal-fjuwil u l-qabda fuq l-imxarrab ;
 - id-distanzi tal-waqfien għandhom dejjem jiġu rispettati;
4. Il-fornituri u d-distributuri għandhom ukoll, fejn ikun rilevanti, jagħmlu disponibbli fis-siti web tagħhom dikjarazzjoni li tenfasizza l-fatt li t-tajers għal qabda fuq is-silġ huma ddisinjati speċifikament għal uċuħ ta' toroq koperti bis-silġ u l-borra kompatta, u li għandhom jintużaw biss f'kondizzjonijiet klimatiċi severi ħafna (eż. temperaturi keshin) u li l-użu ta' tajers għal qabda fuq is-silġ f'kondizzjonijiet klimatiċi inqas severi (eż. kondizzjonijiet ta' xita jew temperaturi aktar sħan) jista' jirriżulta f'rendiment subottimali, b'mod partikolari għall-qabda fuq l-imxarrab, il-manuvrabbiltà u t-tkagħbir bl-użu.

ANNEX V

Proċedura ta' allinjament fil-laboratorju għall-kejl tar-reżistenza għad-dawrien

1. Definizzjonijiet

Għall-finijiet tal-proċedura ta' allinjament fil-laboratorju għall-kejl tar-reżistenza għad-dawrien, japplikaw id-definizzjonijiet li ġejjin:

- (1) "laboratorju ta' referenza" tfisser laboratorju li jagħmel parti min-netwerk ta' laboratorji, li l-ismijiet tagħhom ġew ippubblikati f'*Il-Ġurnal Uffiċjali tal-Unjoni Ewropea* għall-fini tal-proċedura ta' allinjament fil-laboratorju, u li huwa kapaci jikseb il-preċiżjoni tar-riżultati tat-testijiet stabbiliti fit-Taqsima 3 bil-magna ta' referenza tiegħu;
- (2) "laboratorju kandidat" tfisser laboratorju li jipparteċipa fil-proċedura ta' allinjament fil-laboratorju u li mhux laboratorju ta' referenza;
- (3) "tajer ta' allinjament" tfisser tajer li jiġi ttestjat biex issir il-proċedura ta' allinjament fil-laboratorju;
- (4) "sett ta' tajers ta' allinjament" tfisser sett ta' hames tajers ta' allinjament jew aktar għall-allinjament ta' magna waħda;

- (5) "valur assenjat" tfisser valur teoretiku tal-koeffiċjent ta' rezistenza għad-dawrien (RRC) ta' tajer ta' allinjament wieħed kif imkejjel minn laboratorju teoretiku li huwa rappreżentattiv tan-netwerk ta' laboratorji ta' referenza li jintuża għall-proċedura ta' allinjament fil-laboratorju;
- (6) "magna" tfisser kull fus għall-ittestjar tat-tajers f'metodu wieħed speċifiku ta' kejl; pereżempju, żewġ fusien li jaġixxu fuq l-istess tanbur ma għandhomx jitqiesu bhala magna waħda.

2. Dispożizzjonijiet generali

2.1. Prinċipju

Il-koeffiċjent imkejjel (m) ta' rezistenza għad-dawrien miksub f'laboratorju ta' referenza (l), ($RRC_{m,l}$), għandu jiġi allinjat mal-valuri assenjati tan-netwerk ta' laboratorji ta' referenza.

Il-koeffiċjent imkejjel (m) ta' rezistenza għad-dawrien miksub minn magna f'laboratorju kandidat (c), ($RRC_{m,c}$), għandu jiġi allinjat permezz ta' laboratorju ta' referenza wieħed tan-netwerk tal-għażla tiegħu.

2.2. Rekwiziti għall-għażla tat-tajers

Is-settijiet ta' tajers ta' allinjament għandhom jintgħażlu għall-proċedura ta' allinjament fil-laboratorju skont il-kriterji li ġejjin. Għandu jintgħażel sett wieħed ta' tajers ta' allinjament għat-tajers C1 u t-tajers C2 flimkien, u sett wieħed għat-tajers C3:

- (a) is-sett ta' tajers ta' allinjament għandu jintgħażel b'mod li jkopri l-firxa ta' RRC_s differenti tat-tajers C1 u t-tajers C2 flimkien, jew tat-tajers C3; fi kwalunkwe każ, id-differenza bejn l-ogħla RRC_m tas-sett ta' tajers ta' allinjament, u l-inqas RRC_m tas-sett ta' tajers ta' allinjament, għandha tkun, qabel u wara l-allinjament, tal-anqas daqs il-valuri li ġejjin:
 - (i) 3 N/kN għal tajers C1 u tajers C2; u
 - (ii) 2 N/kN għal tajers C3;
- (b) l- RRC_m fil-laboratorji kandidati jew ta' referenza ($RRC_{m,c}$ jew $RRC_{m,l}$), ibbażat fuq valuri tal-RRC iddikjarati ta' kull tajer ta' allinjament tas-sett ta' tajers ta' allinjament għandu jitqassam b'mod ugwali;
- (c) il-valuri tal-indiċi tat-tagħbija għandhom ikopru b'mod adegwat il-firxa tat-tajers li għandhom jiġu ttestjati, biex ikun żgurat li l-valuri tar-reżistenza għad-dawrien ikopru wkoll il-firxa għat-tajers li għandhom jiġu ttestjati.

Kull tajer ta' allinjament għandu jkun ikkontrollat qabel ma jintuża, u għandu jiġi sostitwit meta:

- (a) it-tajer ta' allinjament juri kondizzjoni li minhabba fiha ma jibqax adattat għal aktar testijiet; jew
- (b) ikun hemm devjazzjonijiet ta' $RRC_{m,c}$ jew $RRC_{m,l}$ ta' aktar minn 1,5 % meta mqabbel ma' kejl precedenti wara l-korrezzjoni għal kwalunkwe deriva tal-magna.

2.3. Metodu ta' kejl

Il-laboratorju ta' referenza għandu jkejjel kull tajer ta' allinjament erba' darbiet u jżomm l-aħħar tliet riżultati għal aktar analiżi, skont il-paragrafu 4 tal-Anness 6 għar-Regolament tan-NU/KEE Nru 117, skont il-kondizzjonijiet stipulati fil-paragrafu 3 tal-Anness 6 għar-Regolament tan-NU/KEE Nru 117.

Il-laboratorju kandidat għandu jkejjel kull tajer ta' allinjament ($n + 1$) darbiet, fejn il-valur ta' n jiġi speċifikat fit-Taqsima 5 ta' dan l-Anness, u għandu jżomm l-aħħar n riżultati għal aktar analiżi, skont il-paragrafu 4 tal-Anness 6 għar-Regolament tan-NU/KEE Nru 117, filwaqt li japplika l-kondizzjonijiet stipulati fil-paragrafu 3 tal-Anness 6 għar-Regolament tan-NU/KEE Nru 117.

Kull darba li jitkejjel tajer ta' allinjament, l-assemblaġġ tat-tajer/tar-rota għandu jitneħħa mill-magna, u l-proċedura kollha tat-test imsemmija fil-paragrafu 4 tal-Anness 6 għar-Regolament tan-NU/KEE Nru 117 għandha terġa' tiġi segwita mill-bidu.

Il-laboratorju kandidat jew ta' referenza għandu jikkalkula:

- (a) il-valur imkejjel ta' kull tajer ta' allinjament għal kull kejl kif speċifikat fil-paragrafi 6.2 u 6.3 tal-Anness 6 għar-Regolament tan-NU/KEE Nru 117 (jiġifieri, jiġi kkoreġut għal temperatura ta' 25 °C u dijametru tat-tanbur ta' 2 m);
- (b) il-valur medju tal-aħħar tliet valuri mkejla għal kull tajer ta' allinjament (fil-każ ta' laboratorju ta' referenza) jew il-valur medju tal-aħħar n valuri mkejla ta' kull tajer ta' allinjament (fil-każ ta' laboratorji kandidati); u

(c) id-devjazzjoni standard (σ_m), kif ġej:

$$\sigma_m = \sqrt{\frac{1}{p} \cdot \sum_{i=1}^p \sigma_{m,i}^2}$$

$$\sigma_{m,i} = \sqrt{\frac{1}{n-1} \cdot \sum_{j=2}^{n+1} \left(Cr_{i,j} - \frac{1}{n} \cdot \sum_{j=2}^{n+1} Cr_{i,j} \right)^2}$$

fejn:

i hija l-kuntatur minn 1 sa p għat-tajers ta' allinjament;

j hija l-kuntatur minn 2 sa n+1 għall-aħħar n ripetizzjonijiet ta' kull kejl ta' tajer ta' allinjament partikulari;

n+1 huwa l-għadd ta' ripetizzjonijiet ta' kejl ta' tajer (n+1=4 għal-laboratorji ta' referenza u n+1 ≥ 4 għal-laboratorji kandidati);

p hija n-numru ta' tajers ta' allinjament (p ≥ 5).

2.4. Formati tad-data li għandhom jintużaw għall-kalkoli u r-rizultati

Il-valuri ta' RRC imkejla kkoreġuti għad-dijametru tat-tanbur u t-temperatura għandhom jiġu mqarriba sa żewġ pożizzjonijiet decimali.

Sussegwentement il-kalkoli għandhom isiru biċ-ċifri kollha: ma għandu jkun hemm ebda tqarrib ulterjuri għajr fl-ekwazzjonijiet ta' allinjament aħħari.

Il-valuri kollha tad-devjazzjoni standard għandhom jiġu indikati sa tliet pożizzjonijiet deċimali.

Il-valuri kollha ta' RRC għandhom jiġu indikati sa żewġ pożizzjonijiet deċimali.

Il-koeffiċjenti kollha ta' allinjament (A1_l, B1_l, A2_c u B2_c) għandhom jiġu mqarriba u indikati sa erba' pożizzjonijiet deċimali.

3. Rekwiżiti applikabbli għal-laboratorji ta' referenza u d-determinazzjoni tal-valuri assenjati

Il-valuri assenjati għal kull tajer ta' allinjament għandhom jiġu ddeterminati minn netwerk ta' laboratorji ta' referenza. Kull sentejn, in-netwerk għandu jivvaluta l-istabbiltà u l-validità tal-valuri assenjati.

Kull laboratorju ta' referenza li jipparteċipa fin-netwerk għandu jikkonforma mal-ispeċifikazzjonijiet tal-Anness 6 għar-Regolament tan-NU/KEE Nru 117 u jkollu devjazzjoni standard (σ_m) kif ġej:

(a) mhux akbar minn 0,05 N/kN għat-tajers C1 u t-tajers C2; u

(b) mhux akbar minn 0,05 N/kN għat-tajers C3.

Is-settijiet ta' tajers ta' allinjament li jkunu ntgħażlu f'konformità mat-Taqsima 2.2 għandhom jitkejlu skont it-Taqsima 2.3 minn kull laboratorju ta' referenza tan-netwerk.

Il-valur assenjat ta' kull tajer ta' allinjament huwa l-medja tal-valuri mkejla u mogħtija mil-laboratorji ta' referenza tan-netwerk għal dak it-tajer ta' allinjament.

4. Proċedura għall-allinjament ta' laboratorju ta' referenza mal-valuri assenjati

Kull laboratorju ta' referenza (l) għandu jallinja ruħu ma' kull sett ġdid ta' valuri assenjati u dejjem wara kull bidla sinifikanti fil-magna jew kull deriva fid-data ta' monitoraġġ tat-tajer ta' kontroll fil-magna.

L-allinjament għandu juża teknika ta' rigressjoni lineari fuq id-data individwali kollha. Il-koeffiċjenti ta' rigressjoni A_{1l} u B_{1l} , għandhom jiġu kkalkolati kif ġej:

$$RRC = A_{1l} * RRC_{m,l} + B_{1l}$$

fejn:

RRC hija l-valur assenjat tal-koeffiċjent ta' rezistenza għad-dawrien;

$RRC_{m,l}$ hija l-valur imkejjel individwali tal-koeffiċjent ta' rezistenza għad-dawrien mil-laboratorju ta' referenza " l " (inklużi l-korrezzjonijiet għat-temperatura u għad-dijametru tat-tanbur).

5. Rekwiziti applikabbli għal-laboratorji kandidati

Il-laboratorji kandidati għandhom jirrepetu l-proċedura ta' allinjament mill-inqas darba kull sentejn għal kull magna u dejjem wara kull bidla sinifikanti fil-magna jew kull deriva fid-data ta' monitoraġġ tat-tajer ta' kontroll fil-magna.

Sett komuni ta' hames tajers differenti li jkunu ntgħażlu f'konformità mat-Taqsima 2.2 għandu jitkejjel skont it-Taqsima 2.3, l-ewwel mil-laboratorju kandidat u sussegwentement minn laboratorju ta' referenza wieħed. Fuq talba tal-laboratorju kandidat, jistgħu jigu ttestjati aktar minn hames tajers ta' allinjament.

Il-laboratorju kandidat għandu jipprovdi s-sett ta' tajers ta' allinjament lil-laboratorju ta' referenza magħżul.

Il-laboratorju kandidat (c) għandu jikkonforma mal-ispeċifikazzjonijiet tal-Anness 6 għar-Regolament tan-NU/KEE Nru 117 u preferibbilment ikollu devjazzjonijiet standard (σ_m) kif ġej:

- (a) mhux akbar minn 0,075 N/kN għat-tajers C1 u t-tajers C2; u
- (b) mhux akbar minn 0,06 N/kN għat-tajers C3.

Jekk id-devjazzjoni standard (σ_m) tal-laboratorju kandidat tkun oġhla minn dawk il-valuri wara erba' kejljet, l-aħħar tlieta li jkunu qegħdin jintużaw għall-kalkoli, u sussegwentement in-numru $n+1$ ta' ripetizzjonijiet tal-kejl, għandhom jizdiedu kif ġej għal-lott shih:

$$n+1 = I + (\sigma_m/\gamma)^2, \text{ imqarreb 'il fuq sal-eqreb numru shih}$$

fejn:

$$\gamma = 0,043 \text{ N/kN għal tajers C1 u tajers C2;}$$

$$\gamma = 0,035 \text{ N/kN għal tajers C3.}$$

6. Procedura għall-allinjament ta' laboratorju kandidat

Laboratorju ta' referenza wieħed (*l*) tan-netwerk għandu jikkalkula l-funzjoni tar-rigressjoni lineari fuq id-data kollha individwali tal-laboratorju kandidat (*c*). Il-koeffiċjenti ta' rigressjoni, $A2_c$ u $B2_c$, għandhom jiġu kkalkolati kif ġej:

$$RRC_{m,l} = A2_c \times RRC_{m,c} + B2_c$$

fejn:

$RRC_{m,l}$ hija l-valur imkejjel individwali tal-koeffiċjent ta' rezistenza għad-dawrien mil-laboratorju ta' referenza (*l*) (inklużi l-korrezzjonijiet għat-temperatura u għad-dijametru tat-tanbur);

$RRC_{m,c}$ hija l-valur imkejjel individwali tal-koeffiċjent ta' rezistenza għad-dawrien mil-laboratorju kandidat (*c*) (inklużi l-korrezzjonijiet għat-temperatura u għad-dijametru tat-tanbur)

Jekk il-koeffiċjent ta' determinazzjoni R^2 huwa inqas minn 0,97, il-laboratorju kandidat ma għandux jiġi allinjat.

L-RRC allinjat tat-tajers ittestjati mil-laboratorju kandidat għandu jiġi kkalkulat kif ġej:

$$RRC = (A1_l \times A2_c) \times RRC_{m,c} + (A1_l \times B2_c + B1_l)$$

ANNEX VI

Proċedura ta' verifika

Il-konformità ma' dan ir-Regolament tal-klassijiet iddikjarati ta' effiċjenza fl-użu tal-fjuwil, ta' qabda fuq l-imxarrab u ta' storbu estern tad-dawrien, kif ukoll il-valuri ddikjarati, u kull informazzjoni addizzjonali dwar il-prestazzjoni fuq it-tikketta tat-tajer, għandhom jiġu vvalutati għal kull tip ta' tajer jew kull grupp ta' tajers kif iddeterminat mill-fornitur, skont waħda mill-proċeduri li ġejjin:

1. L-ewwel jiġi ttestjat tajer wieħed jew sett wieħed ta' tajers. Jekk il-valuri mkejla jissodisfaw il-klassijiet iddikjarati jew il-valur iddikjarat tal-istorbu estern tad-dawrien, fil-limiti tat-tolleranzi tal-verifiki msemmija fit-Tabella 1, it-tikketta tat-tajer għandha titqies bħala konformi ma' dan ir-Regolament.

Jekk il-valuri mkejla ma jissodisfawx il-klassijiet iddikjarati jew il-valur iddikjarat tal-istorbu estern tad-dawrien, fil-limiti tat-tolleranzi tal-verifiki msemmija fit-Tabella 1, għandhom jiġu ttestjati tliet tajers addizzjonali jew tliet settijiet addizzjonali ta' tajers; il-valur medju tal-kejl li jirriżulta mit-tliet tajers addizzjonali jew settijiet addizzjonali ta' tajers għandu jintuża sabiex tiġi vverifikata l-informazzjoni ddikjarata, b'kont meħud tat-tolleranzi tal-verifiki msemmija fit-Tabella 1;

2. Fejn il-klassijiet jew il-valuri fuq it-tikketta tat-tajer ikunu derivati mir-riżultati tat-testijiet tal-approvazzjonijiet tat-tip f'konformità mar-Regolament (KE) Nru 661/2009, jew mar-Regolament tan-NU/KEE Nru 117, l-Istati Membri jistgħu jużaw data tal-kejl miksuba minn testijiet tal-konformità tal-produzzjoni tat-tajers li saru taħt il-proċedura tal-approvazzjoni tat-tip stabbilita mir-Regolament (UE) 2018/858.

Il-valutazzjonijiet tad-data tal-kejl derivata mit-testijiet għall-konformità tal-produzzjoni għandhom jieħdu kont tat-tolleranzi tal-verifiki msemmija fit-Tabella 1.

Tabella 1

Parametru mkejjeġ	Tolleranzi tal-verifiki
RRC (effiċjenza fl-użu tal-fjuwil)	Il-valur imkejjeġ allinjat ma għandux ikun oghla mil-limitu ta' fuq (l-oghla RRC) tal-klassi ddikjarata b'aktar minn 0.3 N/kN.
Storbju estern tad-dawrien	Il-valur imkejjeġ ma għandux ikun oghla mill-valur iddikjarat ta' N b'aktar minn 1 dB (A).
Prestazzjoni tal-qabda fuq l-imxarrab	Il-valur imkejjeġ $G(T)$ ma għandux ikun anqas mil-limitu l-baxx (l-aktar limitu baxx ta' G) tal-klassi ddikjarata.
Prestazzjoni tal-qabda fuq il-borra	Il-valur imkejjeġ ma għandux ikun anqas mill-indiċi minimu tal-qabda fuq il-borra.
Prestazzjoni tal-qabda fuq is-silġ	Il-valur imkejjeġ ma għandux ikun inqas mill-indiċi minimu tal-qabda fuq is-silġ.

ANNEX VII

Informazzjoni li għandha tiddaħhal fil-bażi tad-data tal-prodotti mill-fornitur

1. Informazzjoni li għandha tiddaħhal fil-parti pubblika tal-bażi tad-data tal-prodotti:
 - (a) l-isem kummerċjali jew it-trademark, l-indirizz, id-dettalji ta' kuntatt u identifikazzjoni legali oħra tal-fornitur;
 - (b) l-identifikatur tat-tip ta' tajjer;
 - (c) it-tikketta tat-tajjer f'format elettroniku;
 - (d) il-klassi(jiet) u parametri oħra tat-tikketta tat-tajjer; u
 - (e) il-parametri tal-iskeda ta' informazzjoni dwar il-prodott f'format elettroniku.

2. Informazzjoni li għandha tiddaħħal fil-parti tal-konformità tal-bażi tad-data tal-prodotti:
- (a) l-identifikatur tat-tip għat-tipi ekwivalenti kollha ta' tajer li diġà tqiegħdu fis-suq;
 - (b) deskrizzjoni ġenerali tat-tip ta' tajer, inklużi d-dimensjonijiet, l-indiċi tat-tagħbija u l-klassifikazzjoni tal-veloċità, suffiċjenti biex dan jiġi identifikat faċilment u b'mod inekwivoku;
 - (c) protokoll ta' ttestjar, klassifikazzjoni u kejl tal-parametri tat-tajers stabbiliti fl-Anness I;
 - (d) prekawzjonijiet speċifiċi, jekk ikun hemm, li għandhom jittieħdu meta t-tip ta' tajer jiġi armat, installat, issirlu manutenzjoni jew jiġi ttestjat;
 - (e) il-parametri tekniċi mkejla tat-tip ta' tajer, fejn rilevanti; u
 - (f) il-kalkoli mwettqa bil-parametri tekniċi mkejla.

ANNEX VIII

Tabella ta' korrelazzjoni

Regolament (KE) Nru 1222/2009	Dan ir-Regolament
Artikolu1(1)	
Artikolu1(2)	Artikolu1
Artikolu2(1)	Artikolu2(1)
Artikolu2(2)	Artikolu2(2)
Artikolu3 punt (1)	Artikolu3 punt (1)
-	Artikolu3 punt (2)
Artikolu3 punt (2)	Artikolu3 punt (3)
-	Artikolu3 punt (4)
-	Artikolu3 punt (5)
Artikolu3 punt (3)	Artikolu3 punt (6)
Artikolu3 punt (4)	Artikolu3 punt (7)
-	Artikolu3 punt (8)
Artikolu3 punt (5)	Artikolu3 punt (9)
-	Artikolu3 punt (10)
-	Artikolu3 punt (11)
Artikolu3 punt (6)	Artikolu3 punt (12)
Artikolu3 punt (7)	Artikolu3 punt (13)
Artikolu3 punt (8)	Artikolu3 punt (14)
Artikolu3 punt (9)	Artikolu3 punt (15)
Artikolu3 punt (10)	Artikolu3 punt (16)
Artikolu3 punt (11)	Artikolu3 punt (17)
-	Artikolu3 punt (18)
Artikolu3 punt (12)	Artikolu3 punt (19)
Artikolu3 punt (13)	Artikolu3 punt (20)

Regolament (KE) Nru 1222/2009	Dan ir-Regolament
-	Artikolu3 punt (21)
-	Artikolu3 punt (22)
-	Artikolu3 punt (23)
-	Artikolu3 punt (24)
Artikolu4	Artikolu4
Artikolu4(1)	Artikolu4(1)
Artikolu4(1) punt (a)	Artikolu4(1) punt (a)
Artikolu4(1) punt (b)	Artikolu4(1) punt (b)
Artikolu4(2)	-
-	Artikolu4(2)
-	Artikolu4(3)
Artikolu4(3)	Artikolu4(4)
Artikolu4(4)	Artikolu4(5)
-	Artikolu4(6)
-	Artikolu4(7)
-	Artikolu4(8)
-	Artikolu4(9)
	Artikolu4(10)
	Artikolu5
Artikolu 5(1)	Artikolu6(1)
Artikolu5(1) punt (a)	Artikolu6(1) punt (a)
Artikolu5(1) punt (b)	Artikolu6(1) punt (b)
-	Artikolu6(2)
-	Artikolu6(3)
Artikolu5(2)	Artikolu6(4)
Artikolu5(3)	-

Regolament (KE) Nru 1222/2009	Dan ir-Regolament
-	Artikolu6(5)
-	Artikolu6(6)
-	Artikolu6(7)
Artikolu6	Artikolu7
	Artikolu8
Artikolu7	Artikolu8
Artikolu8	Artikolu10
Artikolu9(1)	Artikolu11(1)
Artikolu9(2)	Artikolu11(1)
Artikolu9(2), it-tieni sentenza	Artikolu4(5)
Artikolu10	Artikolu11(2)
-	Artikolu11(3)
Artikolu11 punt (a)	-
Artikolu11 punt (b)	-
Artikolu11 punt (c)	Artikolu13(1) punt (b)
Artikolu12	Artikolu11(4)
-	Artikolu11(5)
-	Artikolu12
-	Artikolu13
-	Artikolu13(1)
-	Artikolu13(2)
-	Artikolu13(3)
-	Artikolu13(4)
-	Artikolu14
Artikolu13	-
Artikolu14	-
-	Artikolu15
Artikolu15	-

Regolament (KE) Nru 1222/2009	Dan ir-Regolament
-	Artikolu16
-	Artikolu17
Artikolu16	Artikolu18
Anness I	Anness I
Anness II	Anness II
-	Anness III
Anness III	Anness IV
Anness IV	Anness VI
Anness IVa	Anness V
Anness V	-
-	Anness VII
-	Anness VIII
